

INTERNATIONAL RECEIVER COMPANY

Bedienungsanleitung

IKR1360DABBTBLK

DAB+/UKW/CD/Bluetooth

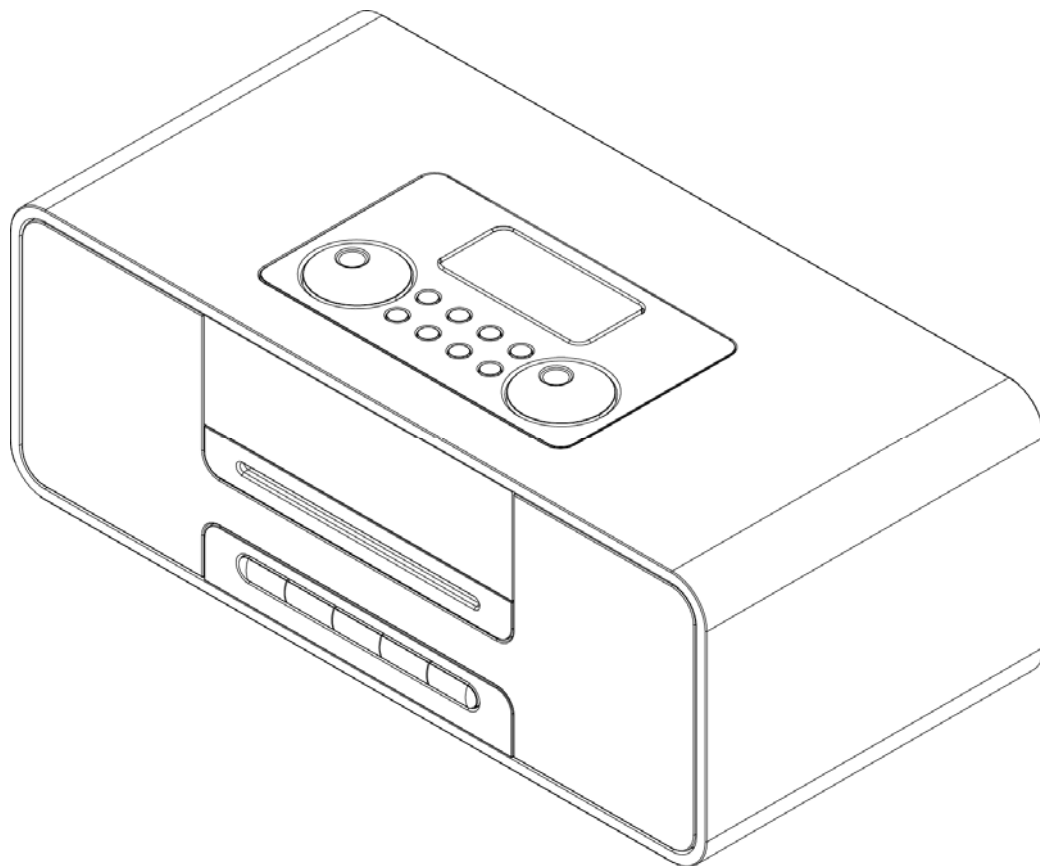

Sicherheitsmassnahmen

Für den höchsten Genuss und Leistung, sollten Sie sich mit den Merkmalen vertraut machen. Lesen Sie dieses Handbuch bitte sorgfältig durch, bevor Sie das Gerät in Betrieb nehmen. Dies garantiert viele Jahre zuverlässige, störungsfreie Leistung und Hörvergnügen.

Wichtige Hinweise

- Diese Sicherheits- und Betriebsanleitung sollte für zukünftige Verwendung aufbewahrt werden.
- Das Gerät darf keinem Tropf- oder Spritzwasser und keinen mit Flüssigkeiten gefüllten Gegenständen, wie z.B. Vasen, ausgesetzt werden, die ggf. auf das Gerät gestellt werden könnten.
- Vermeiden Sie es, das Gerät an den unten beschriebenen Orten aufzustellen:
 - Orte, an welchen es direktem Sonnenlicht ausgesetzt wäre oder in der Nähe von Heizgeräten, wie z.B. elektrischen Heizgeräten.
 - Auf anderen Stereogeräten, die zu viel Wärme abgeben.
 - An Orten mit schlechter oder gar blockierter Belüftung oder an staubigen Stellen.
 - An Orten, an denen das Gerät ständiger Vibration ausgesetzt ist.
 - An feuchten oder nassen Orten.
- Es dürfen keine offenen Flammen, wie z.B. angezündete Kerzen, in der Nähe des Gerätes aufgestellt werden.
- Verwenden Sie das Gerät in gemässigtem Klima.
- Verwenden Sie die Drehknöpfe und Schalter, wie es im Handbuch beschrieben ist.
- Bevor Sie das Gerät zum ersten Mal einschalten, achten Sie darauf, dass das Netzanschlusskabel richtig eingesteckt ist.

Entfernen Sie aus Sicherheitsgründen keine Abdeckungen und versuchen Sie nicht, in den Innenraum zu gelangen. Lassen Sie den Kundendienst von Fachpersonal ausführen. Versuchen Sie nicht, Schrauben zu entfernen oder das Gerätegehäuse zu öffnen; im Gerät gibt es keine vom Bediener zu wartende Teile, lassen Sie den Kundendienst von Fachpersonal ausführen.



VORSICHT
GEFAHR EINES
ELEKTRISCHEN SCHLAGES



VORSICHT: UM DIE GEFAHR EINES ELEKTRISCHEN SCHLAGES ZU VERRINGERN, ENTFERNEN SIE KEINE ABDECKUNG (ODER DIE RÜCKSEITE), IM GERÄT SIND KEINE VOM BEDIENER ZU WARTENDE TEILE, KONTAKTIEREN SIE QUALIFIZIERTES FACHPERSONAL FÜR KUNDENDIENSTE.



GEFÄHRLICHE SPANNUNG

Gefährliche Spannungen, die so stark sind, dass sie die Gefahr eines elektrischen Schlages darstellen, befinden sich innerhalb des Produktgehäuses.



ACHTUNG

Das Benutzerhandbuch enthält wichtige Bedienungs- und Instandhaltungsanweisungen; zu Ihrer Sicherheit ist es erforderlich das Handbuch zu lesen.

WARNUNG: UM BRÄNDE ODER DIE GEFAHR EINES ELEKTROSCHLAGES ZU VERMEIDEN, SETZEN SIE DAS GERÄT WEDER TROPF- NOCH SPRITZWASSER AUS.

HINWEIS: Das Gerät erwärmt sich, wenn es über längere Zeit verwendet wird. Dies ist normal

und stellt kein Problem an dem Gerät dar.

Sicherheitsinformation

Was man zum sicheren Gebrauch des Gerätes tun oder sein lassen sollte.

Dieses Gerät wurde konstruiert und hergestellt, um die internationalen Sicherheitsstandards zu erfüllen, aber es muss wie bei jedem anderen elektrischen Gerät darauf geachtet werden, dass die besten Ergebnisse erreicht werden und die Sicherheit gewährleistet ist.

WAS ZU TUN IST: Lesen Sie die Bedienungsanleitung, bevor Sie versuchen, das Gerät zu verwenden.

WAS ZU TUN IST: Stellen Sie sicher, dass alle elektrischen Anschlüsse (inkl. des Netzanschlusses, der Verlängerungskabel und der Verbindungen zwischen den Geräteteilen) sorgfältig ausgeführt werden unter Einhaltung der Herstelleranweisungen. Schalten Sie das Gerät aus und ziehen Sie den Netzstecker, bevor Sie Anschlüsse vornehmen oder abändern.

WAS ZU TUN IST: Kontaktieren Sie Ihren Händler, wenn Sie bei der Installation, dem Betrieb oder zur Sicherheit Ihres Gerätes Fragen haben.

WAS ZUSEINLASSEN IST: Entfernen Sie keine festen Abdeckungen, da dies gefährliche Spannungen freilegen könnte.

Ein Überhitzen verursacht Schäden und verkürzt die Lebensdauer des Gerätes.

WAS ZU SEIN LASSEN IST: Das elektrische Gerät darf keinem Tropf- oder Spritzwasser ausgesetzt werden oder Gegenständen, die mit Flüssigkeiten gefüllt sind, wie z.B. Vasen, die auf dem Gerät abgestellt werden.

WAS ZU SEIN LASSEN IST: Legen Sie keine heißen Gegenstände und bringen Sie keine offenen Flammen von angezündeten Kerzen oder Nachtlichtern auf oder in die Nähe des Geräts. Hohe Temperaturen können Plastik zum Schmelzen bringen und Brände verursachen.

WAS ZUSEIN LASSEN IST: Kopfhörer sollten nicht mit hoher Lautstärke verwendet werden, da dies zu dauerhaften Schäden Ihres Gehörs führen kann.

WAS ZU SEIN LASSEN IST: Lassen Sie das Gerät nicht unbeaufsichtigt laufen. Schalten Sie es am Geräteschalter aus und stellen Sie sicher, dass Ihre Familie weiss, wie dies zu tun ist. Spezielle Vorkehrungen können für kranke oder behinderte Personen erforderlich sein.

WAS ZUSEIN LASSEN IST: Benutzen Sie das Gerät nicht weiter, wenn Sie Zweifel haben, ob es ordnungsgemäss funktioniert oder in irgendeiner Art und Weise beschädigt ist. Schalten Sie es aus und ziehen Sie das Netzkabel und kontaktieren Sie Ihren Händler.

Hinweis zur elektrostatischen Entladung: Im Falle einer Fehlfunktion aufgrund einer elektrostatischen Entladung, setzen Sie das Produkt einfach auf Werkseinstellungen zurück (es kann sein, dass der Netzanschluss getrennt und wieder angeschlossen werden muss), um den normalen Betrieb wieder aufzunehmen.

HINWEIS: Öffnen Sie keine Abdeckungen und versuchen Sie nicht, das Gerät selbst zu reparieren. Reparaturarbeiten müssen von qualifiziertem Personal durchgeführt werden.

Inhalt

Sicherheitsmassnahmen	2
Sicherheitsinformation	4
Inhalt.....	5
Lieferumfang	6
Oberseite	7
Frontansicht.....	8
Geräterückseite	8
Tastenbelegung Fernbedienung	9
DAB-Modus	10
Einschalten	10
Erste Sendersuche	10
Senderliste.....	10
Informationen zum Sender anzeigen.....	10
Senderspeicher	11
Sender speichern	11
Senderspeicher aufrufen.....	11
UKW-Modus	12
UKW-Empfang	12
Automatische Sendersuche	12
Manuelle Sendersuche	12
AUX-Eingang.....	13
CD-Wiedergabe	14
CD-Modus wählen.....	14
CD-Programm-wiedergabe	14
Wiedergabemodus einstellen	15
Bluetooth-Modus.....	15
Allgemeine Informationen zum Betrieb.....	16
EQ einstellen.....	16
Uhr einstellen	16
Weckalarm einstellen	17
Sleeptimer einstellen.....	17
Hintergrundbeleuchtung einstellen.....	18
Schlummerzeit einstellen	18
Rückstellung	18
SPEZIFIKATIONEN.....	19

Lieferumfang

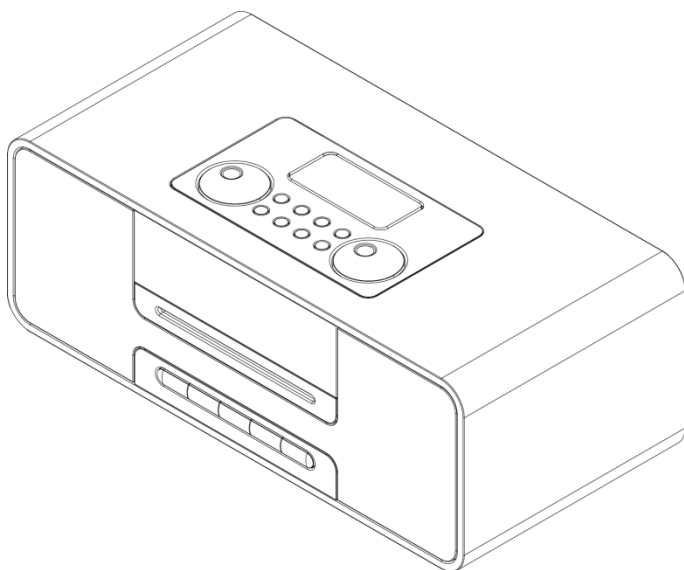

Hauptgerät



Fernbedienung

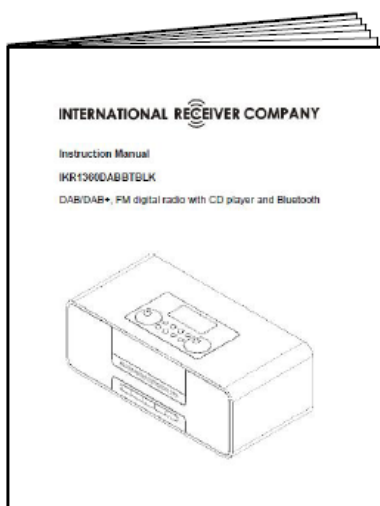

Bedienungsanleitung

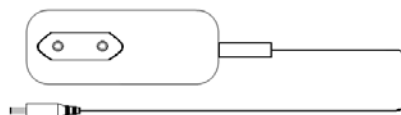

Netzteil

Oberseite

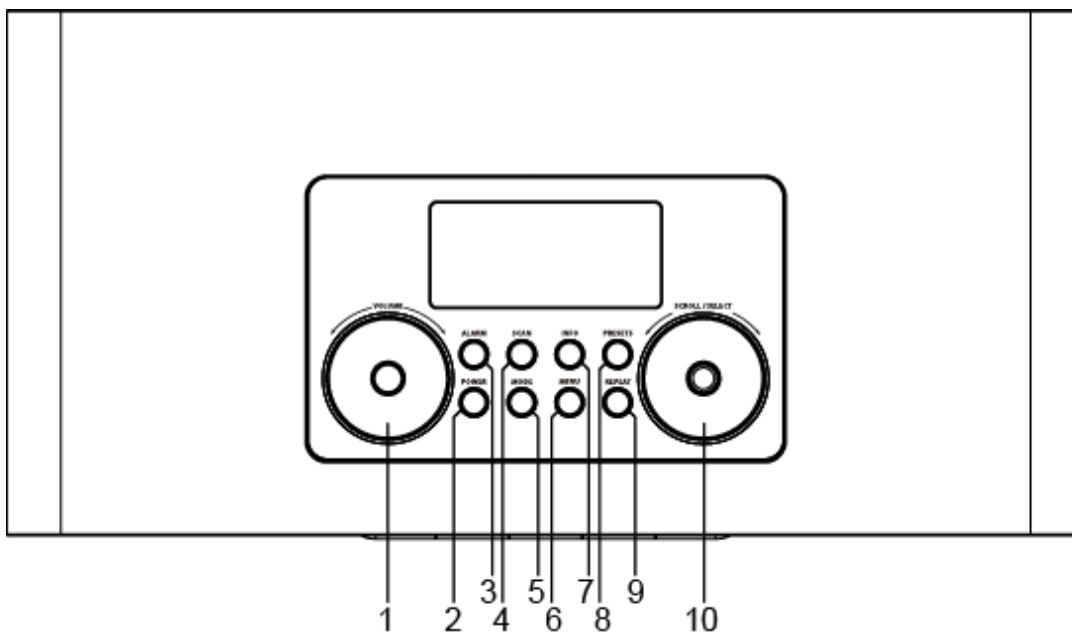

1. **VOLUME**
Lautstärke erhöhen und verringern.
2. **POWER**
Radio einschalten.
Mit erneutem Tastendruck Radio ausschalten (Stand-by-Modus).
3. **ALARM**
Weckalarm aktivieren.
4. **SCAN**
Sendersuche nach DAB- und UKW-Sendern.
5. **MODE**
Umschalten zwischen DAB, UKW, AUX, CD und Bluetooth.
6. **MENU**
Menüoptionen aufrufen.
7. **INFO**
Informationen zum Sender anzeigen.
8. **PRESETS**
Zum Speichern von Sendern gedrückt halten.
Zum Aufrufen von gespeicherten Sendern kurz drücken.
9. **REPEAT**
CD-Wiedergabemodus umschalten.
10. **SCROLL/SELECT**
Zur Senderwahl drehen, zum Bestätigen des Senders drücken.

Frontansicht

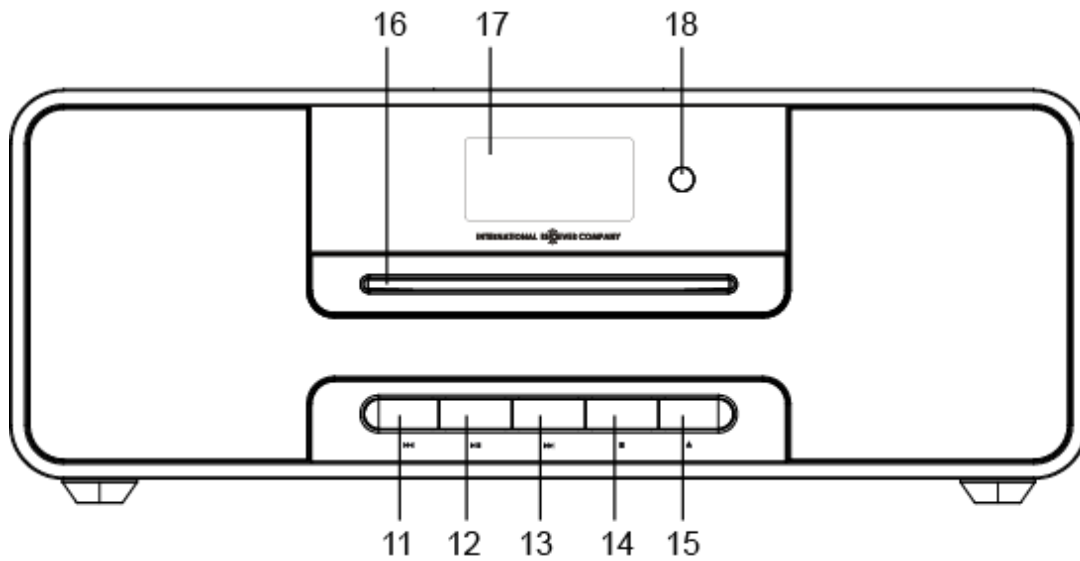

- | | |
|--|---|
| 11. (in CD- und Bluetooth-Modus)
Mit Tastendruck zum vorherigen Titel springen.
Für schnellen Rücklauf gedrückt halten. | 14. (in CD-Modus)
Wiedergabe beenden. |
| 12. (in CD- und Bluetooth-Modus)
Wiedergabe starten/unterbrechen. | 15. (in CD-Modus)
Drücken, um die CD aus dem CD-Fach auszuwerfen. |
| 13. (in CD- und Bluetooth-Modus)
Mit Tastendruck zum nächsten Titel springen.
Für schnellen Vorlauf gedrückt halten. | 16. CD Fach |
| | 17. LCD-Display |
| | 18. Sensor Fernbedienung |

Geräterückseite

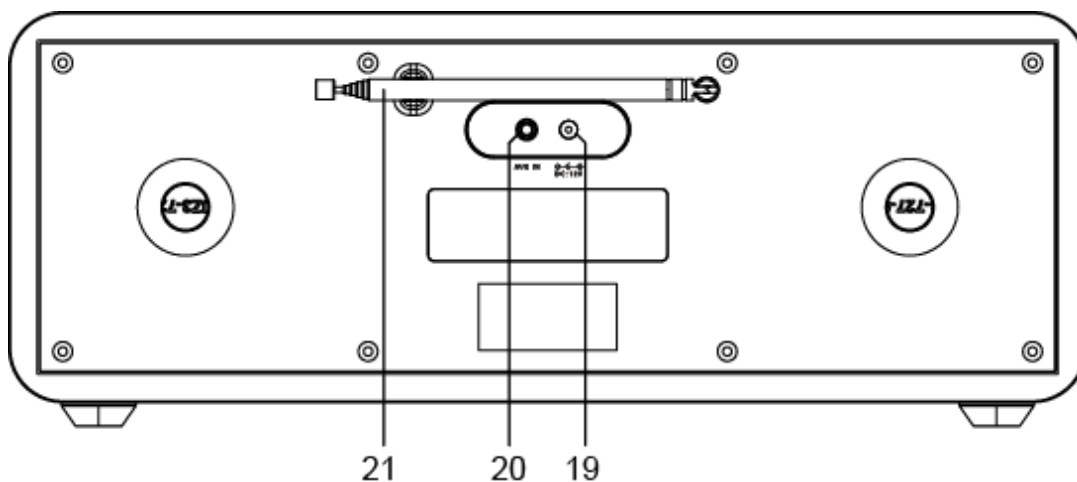

- | | |
|-----------------------------|-------------|
| 19. DC in Buchse | 21. Antenne |
| 20. Aux in Anschluss | |

Tastenbelegung Fernbedienung

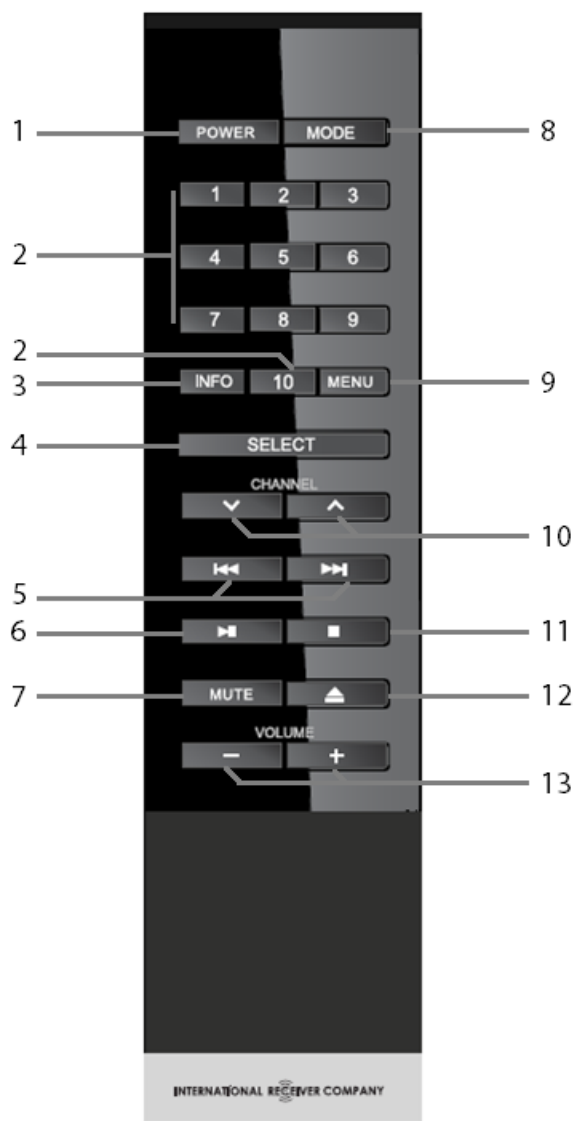

1. **POWER**
Radio einschalten.
Mit erneutem Tastendruck Radio ausschalten (Stand-by-Modus).
2. **1-10**
Zum Speichern von Sendern gedrückt halten.
Zum Aufrufen von gespeicherten Sendern kurz drücken.
3. **INFO**
Informationen zum Sender anzeigen.
4. **SELECT**
Auswahl bestätigen.
5. **←** und **→** (in CD- und Bluetooth-Modus)
Mit Tastendruck zum vorherigen oder nächsten Titel springen.
Für schnellen Rücklauf oder Vorlauf gedrückt halten.
6. **⏮** (in CD- und Bluetooth-Modus)
Wiedergabe starten/unterbrechen.
7. **MUTE**
Radio stummschalten.
Mit erneutem Tastendruck Stummschaltung aufheben.
8. **MODE**
Umschalten zwischen DAB, UKW, AUX, CD und Bluetooth.
9. **MENU**
Menüoptionen aufrufen.
10. **CHANNEL** **▼** und **▲**
Navigation aufwärts oder abwärts.
11. **■** (in CD-Modus)
Wiedergabe beenden.
12. **🗑️** (in CD-Modus)
Drücken, um die CD aus dem CD-Fach auszuwerfen.
13. **VOLUME -** und **+**
Lautstärke erhöhen und verringern.

DAB-Modus

Einschalten

Schliessen Sie das Netzteilkabel am Netzteileingang auf der Geräterückseite an. Stecken Sie das Netzteil in die Steckdose.

Drücken Sie **POWER**, um das Radio einzuschalten. Drücken Sie **POWER**, um das Radio auszuschalten (Stand-by-Modus).

Zum vollständigen Ausschalten des Radios ziehen Sie das Steckernetzteil aus der Steckdose ab.

Erste Sendersuche

1. Beim ersten Einschalten Ihres Radios wird ein vollständiger Scan durchgeführt und alle DAB/DAB+ Sender werden gespeichert.
2. Später drücken Sie **SCAN** oben auf dem Gerät, um wieder eine vollständige Sendersuche durchzuführen.

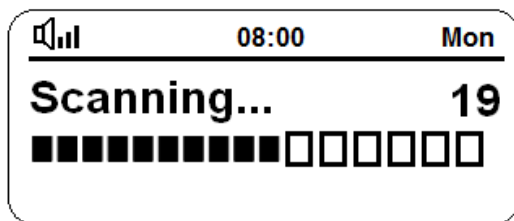

3. Die automatische Sendersuche kann einige Minuten dauern, danach stellt sich Ihr Radio auf den ersten Sender in der Speicherliste ein.

 **Hinweis:** a. DAB/DAB+ Sender werden in alphanumerischer Reihenfolge gespeichert und angezeigt.
b. Wird kein DAB/DAB+ Signal gefunden, so stellen Sie das Radio bitte an einen anderen Standort.

Senderliste

1. Drehen Sie **SCROLL/SELECT**, um die Senderliste zu durchlaufen.
2. Drücken Sie **SCROLL/SELECT**, um den angezeigten Sender aufzurufen.

Informationen zum Sender anzeigen

Radiosender übertragen eine Vielzahl von Informationen, die auf dem Radio angezeigt werden können.

Zur Anzeige von Informationen zum aktuellen Sender drücken Sie mehrfach **INFO**; im Display werden Informationen im DLS (Dynamic Label Segment) zu Signalstärke, Programmtyp, Multiplex, Frequenz, Signalqualität, Bitrate, Uhrzeit und Datum angezeigt.

Senderspeicher

Sender speichern

Sie können bis zu 30 DAB/DAB+ und UKW-Sender speichern. Dies erleichtert die Sendersuche für Ihre Lieblingssender.

1. Halten Sie **PRESETS** gedrückt, bis „Preset Store <1: (Empty)>“ angezeigt wird.

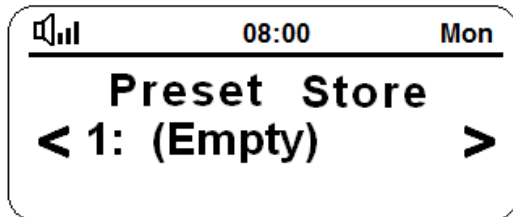

2. Drehen Sie **SCROLL/SELECT**, um die Senderspeicher 1-30 zu durchlaufen.
3. Wählen Sie den gewünschten Senderspeicher und drücken Sie **SCROLL/SELECT**; im Display wird „**Preset # stored**“ angezeigt.

Senderspeicher aufrufen

1. Drücken Sie **MODE** zur Auswahl des gewünschten Modus.
2. Drücken Sie **PRESETS**, um die gespeicherten Sender anzuzeigen.



3. Drehen Sie **SCROLL/SELECT** zur Auswahl des gewünschten Senderspeichers und drücken Sie **SCROLL/SELECT** zur Bestätigung.

UKW-Modus

UKW-Empfang

Drücken Sie **MODE** zur Auswahl des UKW-Modus.

Bei Erstgebrauch stellt sich das Radio auf die Frequenz 87,50 MHz ein. Anderenfalls wird die letzte UKW Station, die Sie gehört haben, ausgewählt.

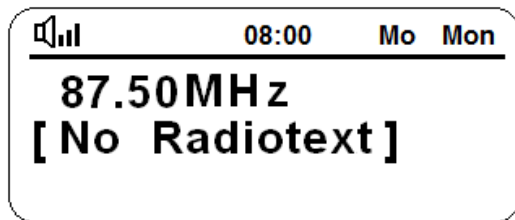

Automatische Sendersuche

Drücken Sie **SCAN**, um die automatische Sendersuche zu starten.

Manuelle Sendersuche

Drehen Sie **SCROLL/SELECT**, um die Frequenz um jeweils einen Frequenzschritt von 0,05 MHz zu erhöhen oder zu verringern.

AUX-Eingang

In diesem Modus können Sie einen MP3-Player oder ein anderes externes Audiogerät anschliessen.

1. Schliessen Sie Ihr externes Audiogerät über ein 3,5-mm-Audiokabel (nicht mitgeliefert) am Eingang AUX IN auf der Geräterückseite an.
2. Dann stecken Sie das Netzteil in die Steckdose und drücken Sie **POWER**, um das Gerät einzuschalten.
3. Drücken Sie **MODE** zur Auswahl des AUX-Modus.

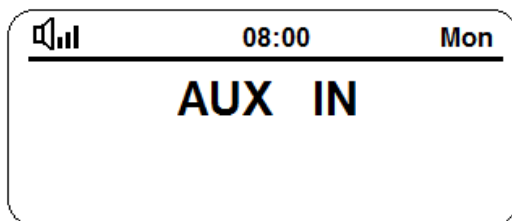

4. Im AUX-Modus steuern Sie Ihr Wiedergabegerät direkt.
5. Für beste Wiedergabe stellen Sie die Lautstärke auf dem externen Gerät und auf dem Radio ein.

CD-Wiedergabe

CD-Modus wählen

Legen Sie eine Audio-CD ein. Nicht alle CDs sind mit dem Gerät kompatibel.

1. Drücken Sie **MODE** zur Auswahl des CD-Modus; ist keine CD im Laufwerk, so wird „NO DISC“ angezeigt.
2. Legen Sie eine Audio-CD in das CD-Laufwerk ein, im Display wird „READING“ angezeigt.
3. Drücken Sie **▲**, um die CD aus dem Laufwerk auszugeben, im Display wird „OPEN“ angezeigt.

CD-Programmwiedergabe

1. Während der CD-Wiedergabe werden im Display Informationen zum aktuellen Titel angezeigt: Albumnummer, Titelnummer, Spielzeit, Dateiname, Albumname, Interpret, Titel und Audioformat.

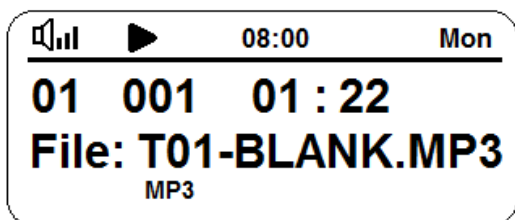

 **Hinweis:** Die Albumnummer wird nur für WMA- und MP3-CDs angezeigt. Drehen Sie **SCROLL/SELECT** zur Auswahl des gewünschten Albums.

2. Im CD-Stoppmodus wird die Gesamtzahl der Alben und Titel angezeigt.

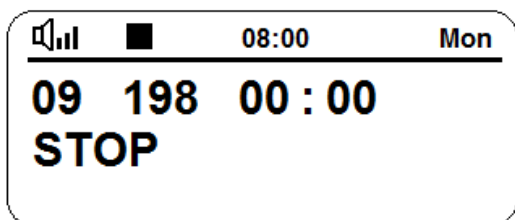

3. Wie wird abgespielt?
Drücken Sie **⏮** oder **⏭**, um zum vorherigen oder nächsten Titel zu springen.
Drücken Sie **⏸**, um die Wiedergabe zu unterbrechen und drücken Sie die Taste erneut, um die Wiedergabe fortzusetzen.
Drücken Sie **■**, um die Wiedergabe zu beenden und drücken Sie **▶**, um die Wiedergabe erneut zu starten.

Wiedergabemodus einstellen

1. Drücken Sie **REPEAT**, um den Wiedergabemodus einzustellen.
2. Drehen Sie **SCROLL/SELECT** zur Anzeige der Optionen: „Repeat off“, „Repeat one“, „Repeat All“, „Repeat Folder“ und „Random“.
3. Drücken Sie **SCROLL/SELECT** zur Bestätigung.

Bluetooth-Modus

Das Gerät ist mit der Bluetooth-Funktion ausgestattet und empfängt Signale aus bis zu 10 m Entfernung.

1. Führen Sie das Pairing für das Gerät mit einem Bluetooth-Gerät durch:
2. Drücken Sie **MODE** zur Auswahl des Bluetooth-Modus.
3. Im Display wird „BT Disconnected“ angezeigt.
4. Schalten Sie Ihr Bluetooth-Gerät ein und wählen Sie den Suchmodus.
5. „IKR1360DABBTBLK“ wird auf Ihrem Bluetooth-Gerät angezeigt.
6. Wählen Sie „IKR1360DABBTBLK“ und geben Sie ggf. „0000“ als Passwort ein.
7. „BT Connected“ wird angezeigt, sofern die Verbindung erfolgreich war.
8. Zum Trennen der Bluetooth-Funktion schalten Sie in einen anderen Modus um oder deaktivieren Sie die Funktion auf Ihrem Bluetooth-Gerät.

Allgemeine Informationen zum Betrieb

EQ einstellen

Hier stellen Sie das Klangprofil ein.

1. Drücken Sie **MENU** zur Auswahl von „**Set EQ**“, dann drücken Sie **SCROLL/SELECT** zur Bestätigung.

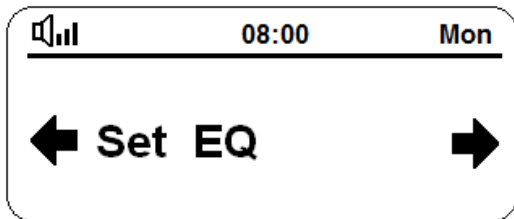

2. Drehen Sie **SCROLL/SELECT** und drücken Sie den Drehknopf zur Auswahl von Normal, Rock, Pop, Classic, Jazz oder My EQ.
3. Zum Einstellen Ihre persönlichen EQ-Einstellung wählen Sie „**My EQ**“, dann stellen Sie die Höhen und Bässe ein.

Uhr einstellen

1. Drücken Sie **MENU** und drehen Sie **SCROLL/SELECT** zur Auswahl von „**Set Clock**“. Drücken Sie **SCROLL/SELECT** zur Bestätigung.
2. Drücken Sie **SCROLL/SELECT** zum Einstellen des Zeitformats: „24H“ oder „12H“.

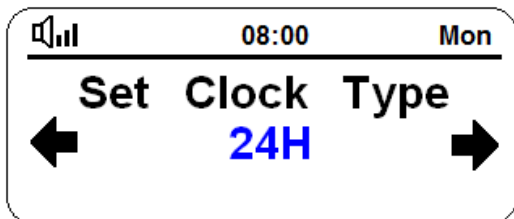

3. Drehen Sie **SCROLL/SELECT** und drücken Sie **SCROLL/SELECT**, um nacheinander die Stunden und Minuten, das Jahr, den Monat und das Tagesdatum einzustellen.

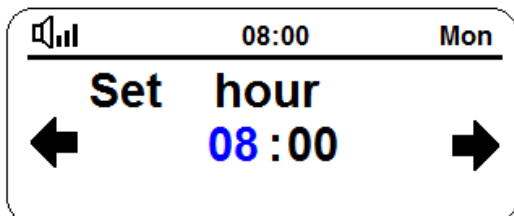

Weckalarm einstellen

Auf Ihrem Radio können zwei Weckalarme eingestellt werden. Vor dem Einstellen des Alarms muss zunächst die Uhrzeit eingestellt sein.

1. Drücken Sie **ALARM** zur Aktivierung der Alarめinstellung. Alternativ drücken Sie **MENU** und drehen Sie **SCROLL/SELECT** zur Auswahl von „**Set Alarm**“. Drücken Sie **SCROLL/SELECT** zur Bestätigung.
2. Drehen Sie **SCROLL/SELECT** zur Auswahl von „**Alarm 1 Off**“ oder „**Alarm 2 Off**“, dann drücken Sie **SCROLL/SELECT** zur Bestätigung.

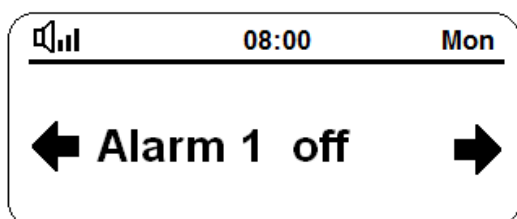

3. Drehen Sie **SCROLL/SELECT** zur Auswahl, dann drücken Sie **SCROLL/SELECT** zur Bestätigung.

Alarmstatus:	On oder Off
Zeit einstellen:	06:00 (manuelle Zeiteinstellung)
Modus einstellen:	DAB, FM, Buzzer oder CD
Häufigkeit einstellen:	Daily (täglich), Once (einmal), Weekend (Wochenende) oder Weekday (Werktage)
Wecklautstärke:	SCROLL/SELECT zum Einstellen der Alarmlautstärke drehen

4. **Zum vorübergehenden Ausschalten des Weckalarms** drücken Sie **SCROLL/SELECT**, um die Schlämmerfunktion zu aktivieren. Die Schlämmerzeit wird im Menü „Set Snooze Time“ eingestellt.
5. **Zum Ausschalten des Weckalarms** drücken Sie **POWER** oder **ALARM**, sobald der Weckalarm ertönt.
6. **Zum Löschen des Weckalarms** siehe Schritte 1-3 zum Einstellen des Alarms auf „**Off**“.

Sleeptimer einstellen

Mit dieser Funktion schaltet sich das Radio automatisch nach einer bestimmten Zeit aus (Stand-by-Modus).

1. Drücken Sie **MENU** und drehen Sie **SCROLL/SELECT** zur Auswahl von „**Set Sleep**“. Drücken Sie **SCROLL/SELECT** zur Bestätigung.
2. Drehen Sie **SCROLL/SELECT** zur Anzeige von **off, 15, 30, 45, 60** oder **90 Minuten**, dann drücken Sie **SCROLL/SELECT** zur Bestätigung.
3. Zur Anzeige der eingestellten Einschlafzeit wiederholen Sie Schritt 1.
4. Zum Ausschalten des Sleeptimers während des Count-Downs wählen Sie „**Set Sleep**“, dann drehen Sie **SCROLL/SELECT** zur Auswahl von „**off**“.

Hintergrundbeleuchtung einstellen

1. Drücken Sie **MENU** und drehen Sie **SCROLL/SELECT** zur Auswahl von „**Backlight**“.
Drücken Sie **SCROLL/SELECT** zur Bestätigung.

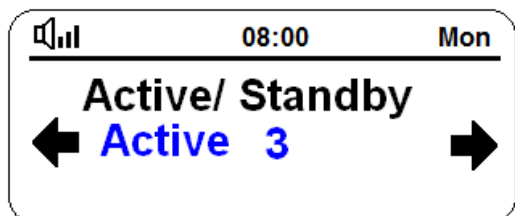

2. Drehen Sie **SCROLL/SELECT** zur Auswahl von „**Active**“ oder „**Standby**“, dann drücken Sie **SCROLL/SELECT** zur Bestätigung.
3. Drehen Sie **SCROLL/SELECT** zur Auswahl der Beleuchtungsstufe 1-5, dann drücken Sie **SCROLL/SELECT** zur Bestätigung.

Schlummerzeit einstellen

Sie können den Weckalarm vorübergehend unterbrechen.

1. Drücken Sie **MENU** und drehen Sie **SCROLL/SELECT** zur Auswahl von „**Snooze time**“.
Drücken Sie **SCROLL/SELECT** zur Bestätigung.

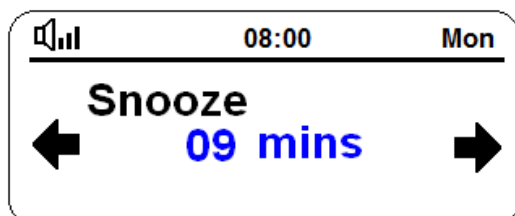

2. Drehen Sie **SCROLL/SELECT** zum Durchlaufen der Schlummerzeiten 5-10 Minuten, dann drücken Sie **SCROLL/SELECT** zur Bestätigung.

Rückstellung

Hier stellen Sie alle Einstellungen zu den Werkseinstellungen zurück, alle Einstellungen gehen verloren.

1. Drücken Sie **MENU** und drehen Sie **SCROLL/SELECT** zur Auswahl von „**Reset**“. Drücken Sie **SCROLL/SELECT** zur Bestätigung.

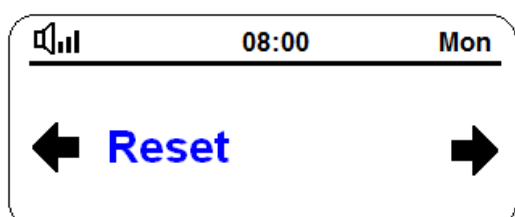

2. Drücken Sie **SCROLL/SELECT** zur Bestätigung.

Spezifikationen

BAUTEILE	SPEZIFIKATIONEN
Beschreibung:	DAB+/UKW/CD/Bluetooth
Spannungsversorgung:	AC/DC Adapter: Eingang: 100-240 VAC, 50-60 Hz Ausgang: 12 V/3A
Frequenzbereich:	UKW: 87,5-108MHz DAB/DAB+: 174,928-239,200MHz
LCD-Display	Hochauflösendes Display
Nennausgangsleistung:	36 W (RMS)
Audioausgang:	2 x 10 W (RMS)
Masse:	360 x 180 x 130 mm



Dieses Symbol auf dem Produkt oder in der Bedienungsanleitung bedeutet, dass Ihr Elektroaltgerät nicht mit dem Hausmüll entsorgt werden darf. In der EU gibt es gesonderte Recyclingsysteme.

Für weitere Informationen wenden Sie sich bitte an Ihre Umweltbehörde oder an Ihren Fachhändler, von dem Sie das Produkt gekauft haben.

International Receiver Company
+45 7026 2446 www.ircgo.com