

# THE TRANSISTOR

配備藍牙及 NFC 技術的 DAB/DAB+ 及 FM 數碼收音機

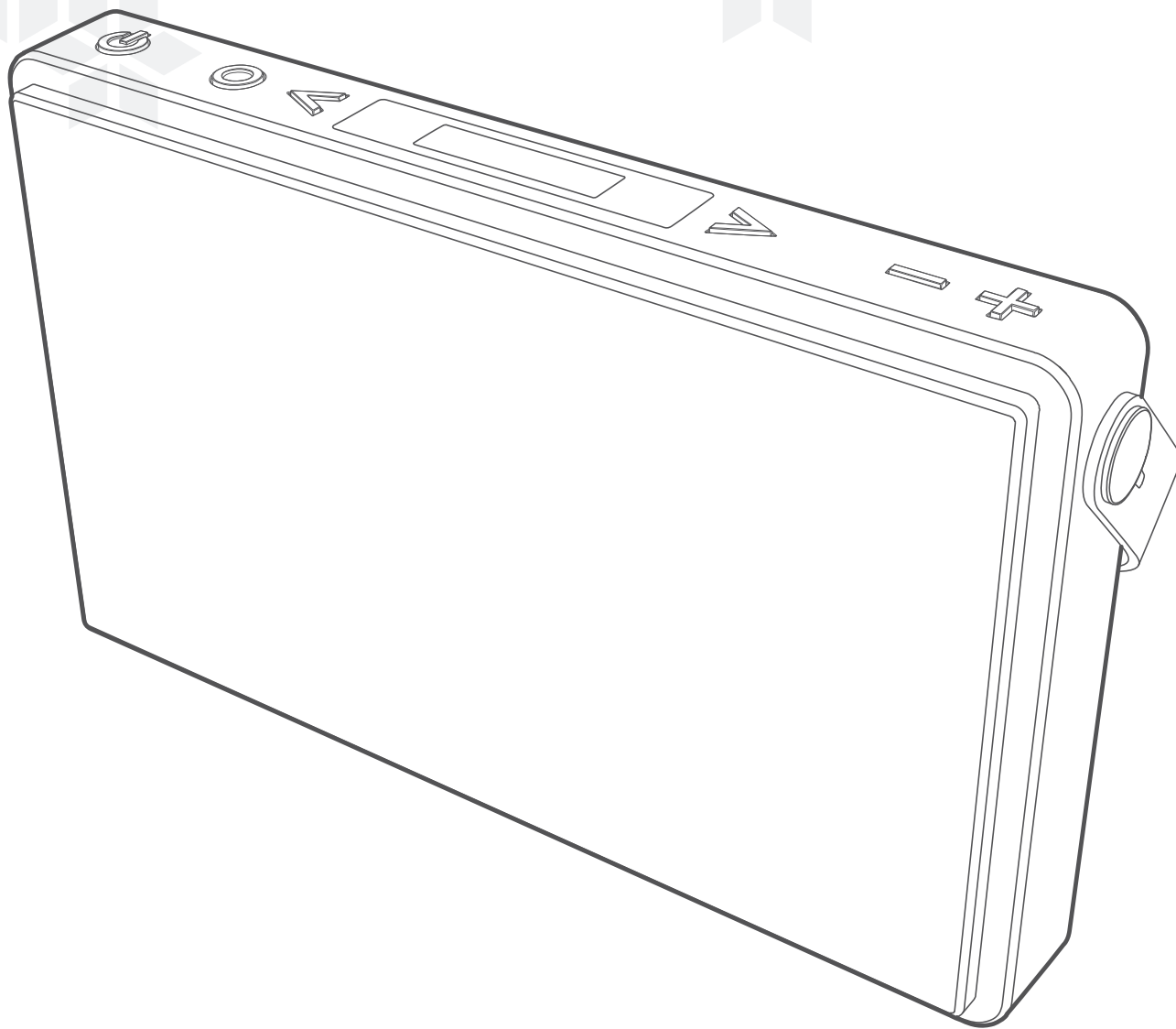

使用手冊

親愛的顧客，

多謝你購買 IRC 產品。很高興你選擇我們的產品。與此同時，我們相信此產品在未來很多年，都會令你稱心滿意。

IRC 植根於丹麥斯堪地那維亞，其現代簡約的設計風格在世界享乎盛名。自 2001 年以來，IRC 生產和設計的數碼音響產品，以其出色外觀、先進技術、簡單易用為特點，適用於全球領先供應商的開放平台。

在 IRC，我們關心環境。為避免紙張浪費，產品使用手冊收錄於附送的 USB 記憶鑰匙。希望你也喜歡附送的鑰匙架。

請前往我們的網站 [www.ircgo.com](http://www.ircgo.com)，以獲取產品的軟件更新或新增功能的資訊，並註冊你的產品。我們承諾只會在有關產品的重要資訊時，通過電子郵件與你聯絡。

所有註冊用戶如購買我們設計精美的遙控器，可享有 30% 折扣優惠。註冊之後，你將收到有關優惠的資料。遙控器將在 2015 年 4/5 月發售。

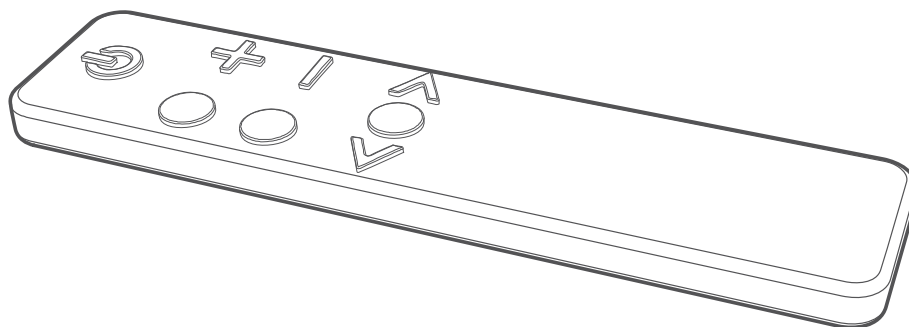

如有任何疑問，歡迎與我們 [info@ircgo.com](mailto:info@ircgo.com) 聯絡。

祝一切順利

**IRC 團隊**

你可透過社交媒體 Facebook [www.facebook.com/ircgo](https://www.facebook.com/ircgo) 及 Twitter [https://twitter.com/IRC\\_Nordic](https://twitter.com/IRC_Nordic) 隨時緊貼我們的旅程。

## 重要安全守則

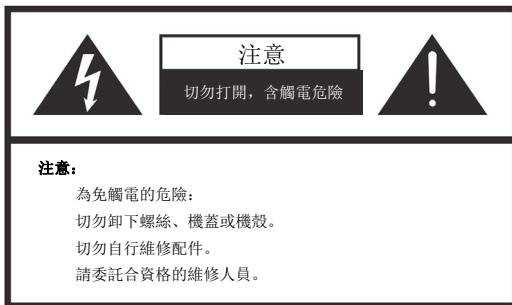

1. 請細閱使用手冊。
2. 請保管使用手冊。
3. 注意所有警告。
4. 請遵守所有指示。
5. 切勿在靠近水的地方使用揚聲器。
6. 只能用乾布清潔。

**警告：** 為避免火災或觸電的危險，請勿讓揚聲器遭受雨淋或受潮。

為避免觸電、火災等危險：

1. 將收音機遠離熱源，如散熱器、加熱記錄器、火爐或其他發熱的設備（包括放大鏡）。
2. 請勿阻塞收音機的通風口。
3. 收音機不得暴露在滴水或濺水的地方，切勿將花瓶等裝有液體的物件放置在本機上。
4. 請勿將重物放在收音機之上，請勿踏上收音機，重物可能會掉落，並造成本機的嚴重損害。
5. 請細閱收音機背部標籤上的電源輸入等安全資訊。
6. 收音機僅為所示的電源供應而設計。
7. 避免踩踏或擠壓電源線，尤其是在插頭、電源插座，及其他與收音機接駁的地方。
8. 拔除收音機時，切勿拉扯電源線。請抓緊插頭，並從電源插座直線拔出。
9. 請即時修理或更換已磨損或損壞的電源線。切勿使用在線身、插頭或連接器端出現裂紋或磨損的電源線。
10. 為防止火災或觸電的危險，使用此插頭時，切勿使用延長線或其它電源插座，除非插頭的接頭可以完全插入，讓其不會外露。
11. 為防止火災或觸電的危險，請勿讓收音機遭受雨淋或受潮。

12. 在下雨行雷天，或長期不使用收音機時，應拔掉收音機電源以作額外保護。這可防止收音機因閃電和電源爆衝而損壞。
13. 切勿試圖自行進行維修。打開或拆卸機殼時，會有觸電或其它危險。所有維修工作必須由合資格的技術人員進行。
14. 為保障安全及避免不必要的能源消耗，當長時間無人看守時，例如深夜、假期或外出時，切勿讓收音機持續開啓。將其關閉並從電源插座拔下電源插頭。
15. 電池只能於產品所示的電源供應下使用。切勿於溫度 0°C~40°C 以外的環境為電池充電。
16. 切勿將本產品或電池暴露在高溫下，包括陽光直射或火中。
17. 不正確更換電池，會有爆炸的危險。請更換相同或同類型的電池。
18. 請依從當地規例即時及妥善處理舊或損壞的電池。不要焚燒。

# 目錄

重要安全守則 .....	2
目錄.....	3
開始使用 .....	4
機身頂部 .....	5
機身正面 .....	5
機身背面 .....	5
安裝電池 .....	6
<b>DAB 模式</b> .....	<b>7</b>
顯示屏 .....	7
電台列表 .....	7
輔助服務 .....	7
完整掃描 .....	7
<b>FM 模式</b> .....	<b>8</b>
選擇 FM 模式 .....	8
顯示屏 .....	8
掃描設定 .....	8
音訊設定 .....	8
<b>藍牙模式</b> .....	<b>8</b>
顯示屏 .....	8
<b>NFC（近場通訊）</b> .....	<b>9</b>
<b>Aux in 模式</b> .....	<b>9</b>
顯示屏 .....	9
<b>一般操作</b> .....	<b>9</b>
鬧鐘設定 .....	9
等化器設定 .....	10
時間設定 .....	10
背光設定 .....	10
語言設定 .....	10
恢復原廠設定 .....	10
軟件更新 .....	10
軟件版本 .....	10
<b>規格</b> .....	<b>11</b>
<b>保養</b> .....	<b>12</b>

## 開始使用

從外箱小心取出收音機。你亦可以留下包裝以備將來使用。

### 產品內容

- 收音機本體
- 使用手冊
- AC 電源線
- 充電池
- 歡迎信
- 附使用手冊的 USB 記憶鑰匙架

### 放置收音機

請將收音機放於平穩、不受震動的表面。

### 避免放在以下地方：

- 收音機會直接暴露在陽光下的地方。
- 收音機會接近散熱源的地方。
- 濕度高及通風不良的地方。
- 多灰塵的地方。
- 潮濕、有滴水或濺水弄濕收音機的地方。

### 調整天線

延長天線，以確保 DAB/DAB+ 和FM收音機模式能接收最佳的頻率。為達到最佳的接收效果，可能需要調整收音機和/或天線的位置。

### 使用耳機

耳機需要配備直徑3.5毫米的立體聲插頭。耳機插孔位於機身正面。此收音機並不提供耳機。



連接耳機前，請先降低音量。慢慢提高提耳機音量，直至達到理想的音量為止。

**警告：**長期收聽高音量的音樂，可導致聽力受損。當使用耳機，尤其是長時間使用時，避免以過高的音量收聽。



### 開/關收音機

將電源線連接到機身背面的 **AC IN** 插孔。然後，將電源線的插頭插入電源插座。按  按鈕開啟或待機收音機。要完全關閉收音機，請從電源插座拔出電源插頭。收音機內置電池。收音機連接到電源插座時，電池會自動充電，並在充電完畢後自動停止充電。

**註：**使用收音機前，請先為電池充電12小時。

收音機如沒有連接到電源插座，就會使用電池供電運作。長按  按鈕 3 秒，開啟收音機。重按  按鈕，關掉收音機。

### 音量控制

確保沒有進入選單設定後，按  或  按鈕調節收音機音量。

## 機身頂部

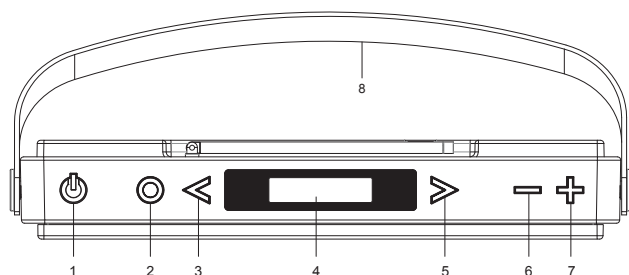

1. 按鈕  
當使用主電源時，按下此按鈕來開啟或待機收音機。  
當使用電池供電時，長按此按鈕 3 秒來開啟收音機，然後再按此按鈕來關閉收音機。
2. 按鈕  
按下可切換至 DAB、FM、藍牙或 AUX in 模式。  
長按可顯示選單。  
在選單設定中按下此按鈕，可確認所選項目。
3. 按鈕  
按下可瀏覽上上一個選項。  
在藍牙模式按下此按鈕，可跳至上一首曲目。
4. 顯示屏
5. 按鈕  
按下可瀏覽下一個選項。  
在藍牙模式按下此按鈕，可跳至下一首曲目。
6. 按鈕  
按下可減少音量。
7. 按鈕  
按下可增加音量。
8. 手柄

## 機身正面

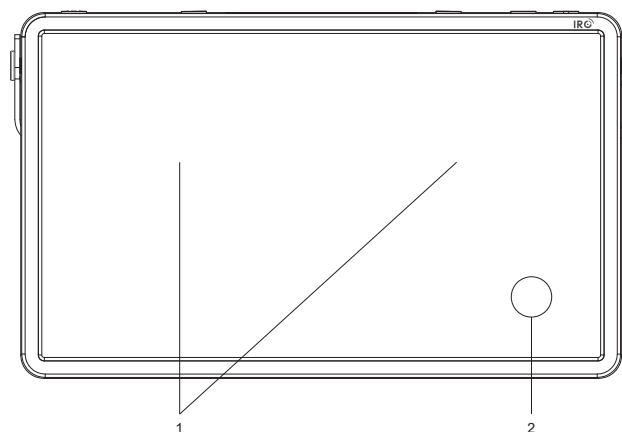

1. 揚聲器
2. NFC 晶片

## 機身背面

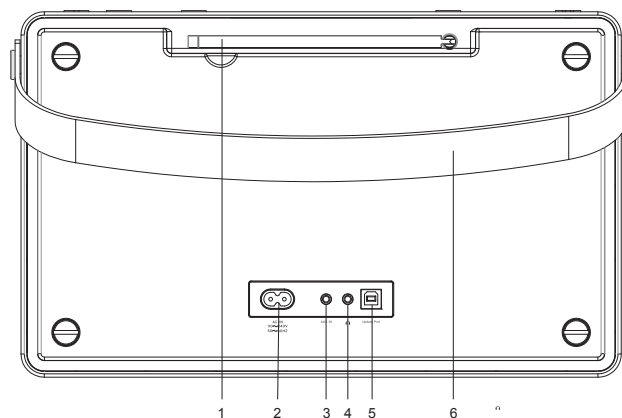

1. DAB/FM 天線
2. **AC IN** 插孔
3. **AUX IN** 插孔
4. 耳機 插孔
5. **更新連接埠連接埠**  
只可由維修專業人員專業使用！
6. 手柄

## 安裝電池

1. 抓住揚聲器格柵兩邊，把它從收音機拆下。

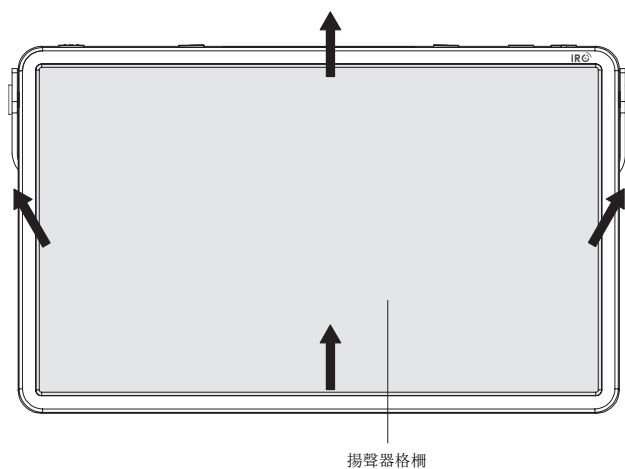

2. 從電池盒鬆開兩顆螺絲 (A 和 B)，然後取下固定板。

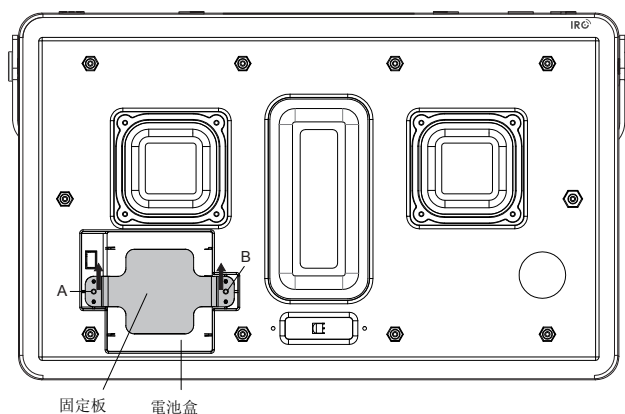

3. 安裝附送的電池。請確保電線已經穩固地連接內部插孔。

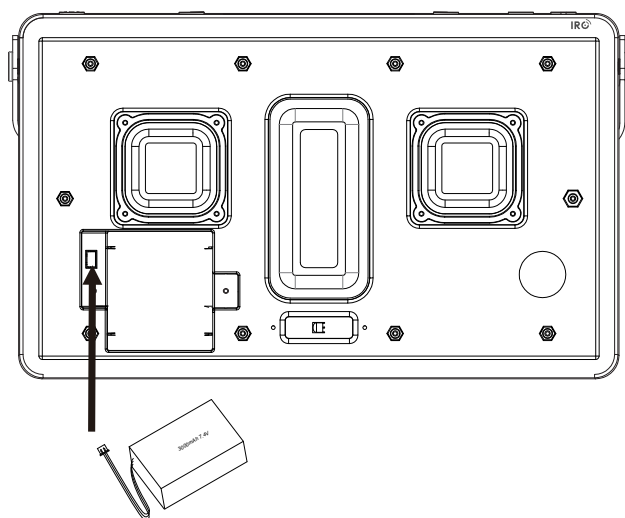

4. 裝回固定板，然後擰緊電池盒的兩顆螺絲 (A 和

B)。

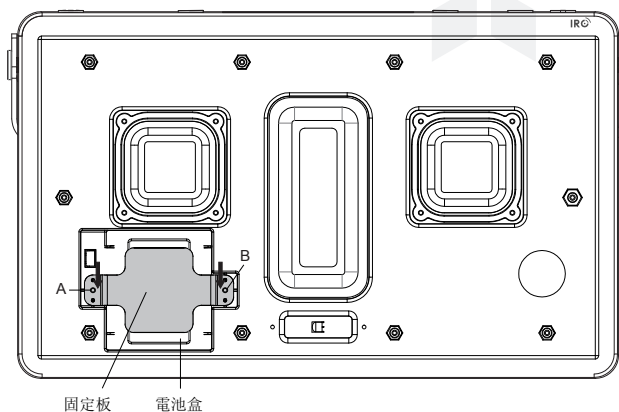

5. 將揚聲器格柵放回收音機，然後按緊兩邊。

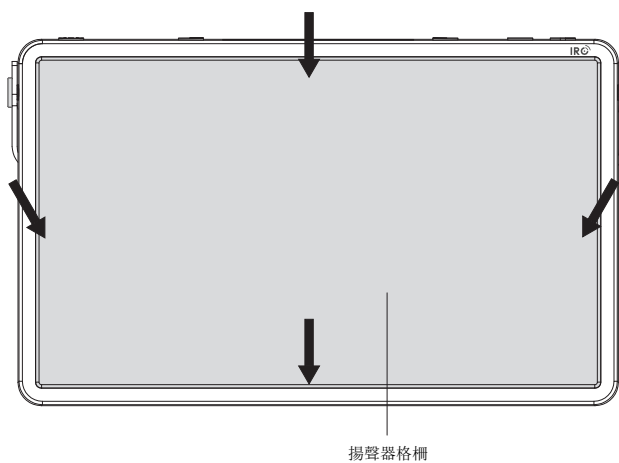

### 註:

- 第一次使用時，請替電池充電 12 小時。
- 請更換相同類型的電池。如需要更換電池，請諮詢你的零售商。

## DAB 模式

收音機會在啓動時自動搜尋，並儲存所有可接收的電台。你需要額外進行完整掃描，確保已接收並儲存所有電台。購買數碼收音機後，建議每隔幾個月重新掃描一次，以接收可能已啟播的最新 DAB/DAB+ 電台。







1. 初次使用時，收音機會進行完整掃描，並將電台列表儲存在記憶體中。
2. 掃描完成後，DAB/DAB+ 電台將以字母及數字順序顯示。之後，收音機會選擇列表中的第一個電台播放。

### 註：

- DAB/DAB+ 電台將以字母及數字順序顯示及儲存。
- 如找不到任何 DAB/DAB+ 訊號，就可能需要調整收音機位置。

## 顯示屏

此功能可讓你選擇顯示屏上顯示的電台資訊。

1. 長按  按鈕，然後按  或  按鈕來選擇 **Display**，並按  按鈕確認。
2. 按  或  按鈕滑動畫面來瀏覽文字、訊號強度、節目類型、訊號群、頻率、訊號質素、位元率及編碼、格式、時間和日期，然後按  按鈕確認選項。

### 顯示訊號強度

選擇訊號強度後，顯示屏會出現訊號列，顯示訊號強度。

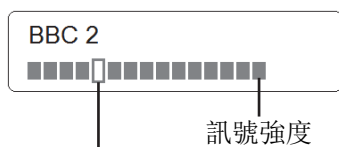

最低訊號強度

訊號列上的指標代表可接受的最低訊號強度。

### 註：

電台的訊號強度若處於於最低訊號強度以下，則未必能播放穩定的音訊。

## 電台列表

此功能讓你能夠在可接收的電台列表中選擇電台。

1. 長按  按鈕，然後按  或  按鈕來選擇 **Station list**，並按  按鈕確認。
2. 也可以在節目播放期間，按  或  按鈕顯示電台列表。
3. 按  或  按鈕瀏覽電台列表，然後按  按鈕確認。所選電台將會播放。

## 輔助服務

電台名稱後面如有「>>」符號，代表該電台有提供輔助服務。輔助服務包括與該電台相關的額外服務。例如體育電台可能會加入額外評述。輔助服務會在電台列表中，直接插入該電台的後面（電台名稱前面會有「<<」符號）。

要選擇輔助服務，按  或  按鈕，直至找到想要的輔助服務，然後按  按鈕選擇。

輔助服務結束後，收音機會自動切換回該電台。

## 完整掃描





此功能可讓收音機掃描所有能接收的電台。

長按  按鈕，然後按  或  按鈕來選擇 **Full scan**，按  按鈕確認。









## FM 模式

### 選擇 FM 模式

1. 連續按  鈕，以選擇 FM 模式。
2. 初次使用時，收音機的 FM 頻率範圍將設於 (87.50MHz) 的開頭。或者，收音機會播放你上次收聽的 FM 電台。
3. 要手動更改 FM 頻率，請確保沒有進入其他指令/系統設定下，按  或  按鈕，以每次 0.05MHz 調節頻率。
4. 要進行自動掃描，請在顯示 FM 頻率時，長按  或  按鈕向前或向後搜尋。







### 顯示屏

此功能可讓你選擇顯示屏上顯示的電台資訊。

1. 長按  按鈕，然後按  或  按鈕來選擇 **Display**，並按  按鈕確認。
2. 按  或  按鈕來瀏覽電台的文字、節目類型、節目服務、音訊資料、時間和日期。







### 掃描設定

在默認情況下，FM 掃描會在每個可接收的電台停下。這可能會導致訊號弱的電台出現不佳的訊號訊噪比（出現嘶嘶聲）。

1. 要設定掃描只在訊號強度良好的電台停下，長按  按鈕，然後按  或  按鈕選擇 **Scan setting**，按  確認。
2. 按  或  按鈕以瀏覽「Strong stations only」，然後按  按鈕確認。

### 音訊設定

在默認情況下，所有立體聲電台會以立體聲播放。訊號弱的電台可能會出現不佳的訊號訊噪比（出現嘶嘶聲）。

1. 要以單聲道播放訊號弱的電台，長按  按鈕，然後按  或  按鈕來選擇 **Audio setting**，按  按鈕確認。
2. 按  或  按鈕以瀏覽「Forced mono」，然後按  按鈕確認。







## 藍牙模式

配合藍牙裝置在收音機聽音樂：

1. 連續按  鈕，選擇 **藍牙** 模式。
2. 顯示屏將顯示「Discoverable」。
3. 開啓藍牙裝置，然後選擇搜尋模式。
4. 藍牙裝置會顯示「The Transistor-IRC」。
5. 選擇「The Transistor-IRC」，如有必要，輸入密碼「0000」。
6. 當連接成功時，顯示屏會顯示「Device connected」。
7. 要中斷藍牙連接，長按  按鈕，然後按  或  按鈕來選擇 **Disconnect**，按  按鈕確認。
8. 要播放音樂，按  按鈕可跳至上一首曲目；按  按鈕，可跳至下一首曲目。

### 顯示屏

此功能可讓你選擇顯示屏上顯示的音樂信息。

1. 長按  按鈕，然後按  或  按鈕來選擇 **Display**，並按  按鈕確認。
2. 按  或  按鈕，以瀏覽時間和日期。



## NFC（近場通訊）

NFC 可讓你輕鬆使用及連接藍牙裝置。

1. 連續按  鈕，選擇藍牙模式。
2. 請確保流動裝置的 NFC 已經「開啓」。
3. 將流動裝置拿至距離 NFC 晶片 2 厘米的地方，讓流動裝置和收音機進行自動連接。
4. 接著流動裝置會自動開啟藍牙，並與收音機連接。並不需要額外設定。







## Aux in 模式

在 Aux in 模式，可以輕鬆快速地連接至 MP3 播放器或其他外部音源。

1. 在連接電源插座前，先將 3.5 毫米音源線（本產品並不提供）插入 **AUX IN** 插孔，連接外部音訊裝置。
2. 將電源線連接到電源插座，按  按鈕開啓收音機。
3. 連續按  鈕，選擇 **Auxiliary Input** 模式。
4. 在 Aux in 模式，你可以直接操作音訊裝置的播放功能。
5. 為得到最佳的音量效果，建議也調整音訊設備的輸出音量。

## 顯示屏

此功能可讓你選擇顯示屏上顯示的音樂信息。

1. 長按  按鈕，然後按  或  按鈕來選擇 **Display**，並按  按鈕確認。
2. 按  或  按鈕，以瀏覽時間和日期。

## 一般操作

### 鬧鐘設定

收音機擁有兩種鬧鐘。設定鬧鐘前，請先設定時間。

1. 長按  按鈕，然後按  或  按鈕來選擇鬧鐘，按  按鈕確認。
2. 按  或  按鈕選擇 **Alarm 1 Setup** 或 **Alarm 2 Setup**，然後按  按鈕確認。
3. 按  或  按鈕選擇選項，然後按  按鈕確認設定。

鬧鐘狀態:	On 或 Off
鬧鐘時間:	準時於: 00:00（手動設定時間）
鬧鐘持續時間:	15/30/45/60/90 分鐘
鬧鐘音源:	DAB、FM 或蜂鳴器
上次收聽:	只在選擇 DAB 或 FM 音源時有效
鬧鐘頻度:	每天、單次、週末或平日
鬧鐘音量:	按  或  按鈕設定鬧鐘音量











4. 當鬧鐘設定成功時，顯示屏會顯示「Alarm Saved」。
5. 鬧鐘響起時，按  按鈕關閉鬧鐘。
6. 要取消鬧鐘，請參閱步驟 1-3，將鬧鐘狀態設定為「Off」。

### 註:





如在使用電池供電時關掉收音機，則不能使用鬧鐘。

## 等化器設定

此功能使你可以設定聲音的等化分佈。等化器設定會改變收音機聲音的音調。

1. 長按  按鈕，然後按  或  按鈕來選擇 **Equaliser**，按  按鈕確認。
2. 按  或  按鈕以瀏覽高音和低音，然後按  按鈕確認。
3. 按  或  按鈕設定高音和低音程度，然後按  按鈕確認。

## 時間設定





1. 長按  按鈕，然後按  或  按鈕來選擇 **Time**，按  按鈕閱覽以下選項：

設定時間/日期：	手動設定時間和日期
自動更新：	「Update from Any」、 「Update from DAB」、 「Update from FM」或 「No update」
設定 12/24 小時 格式：	「Set 24 hour」或「Set 12 hour」
設定日期格式：	「DD-MM-YYYY」或 「MM-DD-YYYY」

2. 然後根據你的個人喜好設定時間。







## 背光設定

此功能可讓你更改開啓和待機模式時的背光。

1. 長按  按鈕，然後按  或  按鈕來選擇 **Backlight**，按  按鈕確認。
2. 按  或  按鈕瀏覽「High」、「Medium」和「Low」，然後按  按鈕確認。







## 語言設定

此功能讓你可以更改選單名稱顯示的語言。

1. 長按  按鈕，然後按  或  按鈕來選擇 **Language**，按  按鈕確認。
2. 按  或  按鈕瀏覽，然後按  按鈕選擇語言。

## 恢復原廠設定

恢復原廠設定會將所有用戶設定重設為默認值，所以時間/日期、鬧鐘設定和預設都會遺失。





1. 長按  按鈕，然後按  或  按鈕來選擇 **Factory Reset**，按  按鈕確認。
2. 按  或  按鈕選擇 **Yes**，然後按  按鈕確認。

## 軟件更新

只可由維修專業人員使用！

如不小心選擇了 **Software Upgrade**，請選擇 **No**，退出這個選項。

## 軟件版本

長按  按鈕，然後按  或  按鈕來選擇 **SW version**，按  按鈕確認。軟件版本將顯示於顯示屏上。

## 規格

項目	規格
產品:	配備藍牙及 NFC 技術的 DAB/DAB+ 及 FM 數碼收音機
頻率範圍:	FM:87.5-108MHz DAB/DAB+:174.928 – 239.200MHz
電源供應:	AC 輸入: 110-240Vac, 50-60Hz
電池要求:	3000mAh,7.4V
音訊輸出功率:	7W rms x 2
功耗:	18W (最大)
尺寸 (寬 × 深 × 高):	360 毫米 × 320 毫米 × 60 毫米

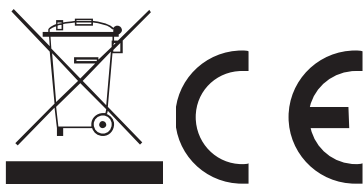

產品上或手冊內的這個符號，代表你的電器和電子設備需要在其生命週期完結時，與生活垃圾分開處理。

在歐盟的回收將有分類收集系統。

欲了解更多資料，請聯繫你購買產品的地方當局或經銷商。

## 保養

IRC 北歐保養根據現行法例實行，當中包括正常使用產品時出現的製造上及物料上缺陷的保養。

保養範圍並不包括因操作不當、保養不善、外來力量、重擊、跌落或未經授權的操作直接或間接地引起的錯誤、損壞或磨損，以及連接到任何設備引起的故障，火災、短路等的損失。而有關缺陷和失效這些需經由一般產品測試來確定的個案，則需在合理時段內通知有關商店。產品隨後可以拿去維修。