

# THE BOX

配備藍牙及 NFC 技術的 DAB/DAB+ 及 FM 數碼收音機

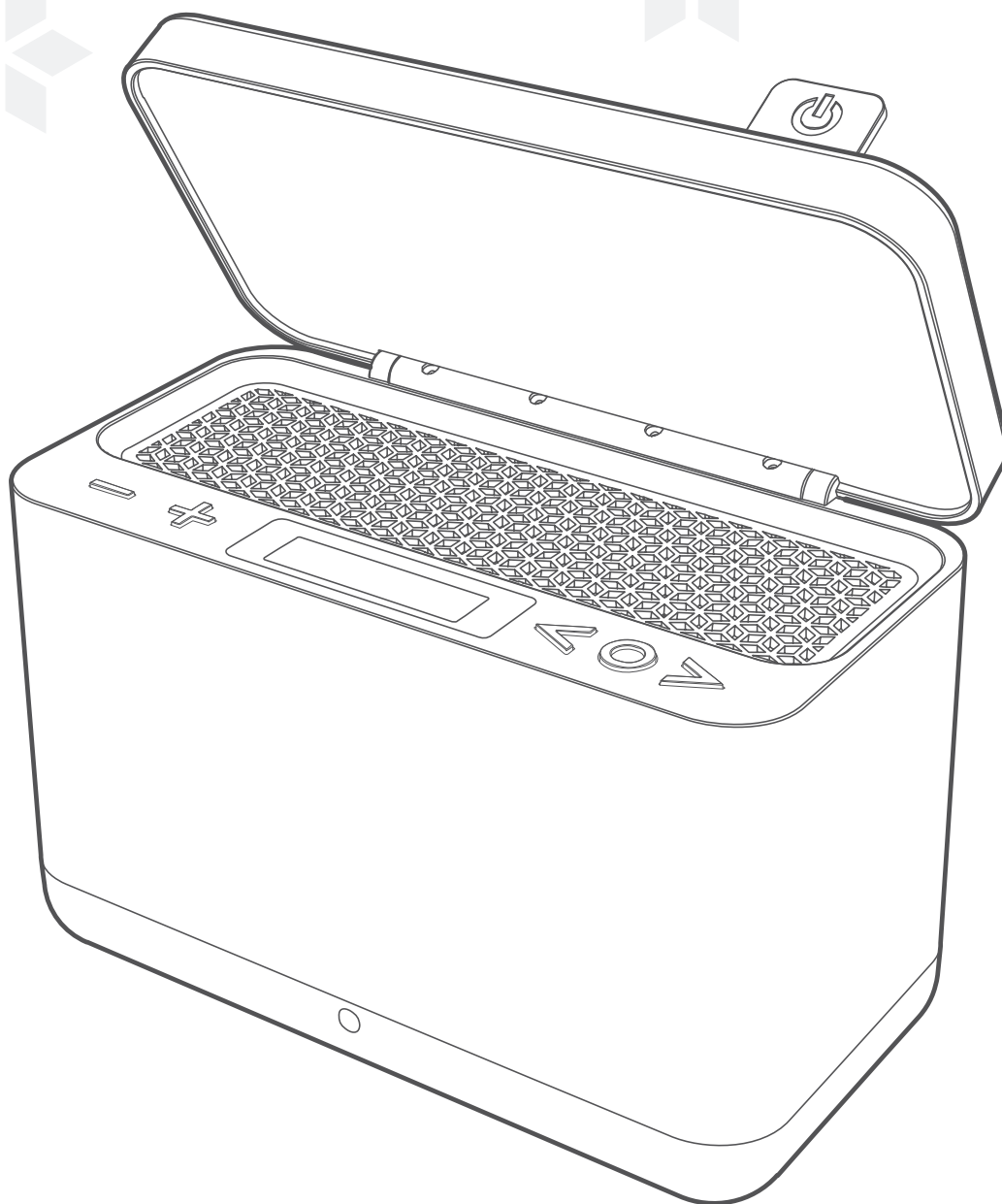

使用手冊

親愛的顧客，

多謝你購買 IRC 產品。很高興你選擇我們的產品。與此同時，我們相信此產品在未來很多年，都會令你稱心滿意。

IRC 植根於丹麥斯堪地那維亞，其現代簡約的設計風格在世界享乎盛名。自 2001 年以來，IRC 生產和設計的數碼音響產品，以其出色外觀、先進技術、簡單易用為特點，適用於全球領先供應商的開放平台。

在 IRC，我們關心環境。為避免紙張浪費，產品使用手冊收錄於附送的 USB 記憶鑰匙。希望你也喜歡附送的鑰匙架。

請前往我們的網站 [www.ircgo.com](http://www.ircgo.com)，以獲取產品的軟件更新或新增功能的資訊，並註冊你的產品。我們承諾只會在有關產品的重要資訊時，通過電子郵件與你聯絡。

所有註冊用戶如購買我們設計精美的遙控器，可享有 30% 折扣優惠。註冊之後，你將收到有關優惠的資料。遙控器將在 2015 年 4/5 月發售。

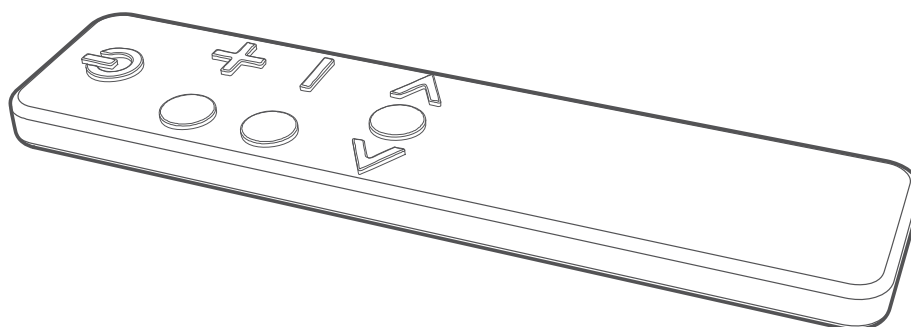

如有任何疑問，歡迎與我們 [info@ircgo.com](mailto:info@ircgo.com) 聯絡。

祝一切順利

**IRC 團隊**

你可透過社交媒體 Facebook [www.facebook.com/ircgo](http://www.facebook.com/ircgo) 及 Twitter [https://twitter.com/IRC\\_Nordic](https://twitter.com/IRC_Nordic) 隨時緊貼我們的旅程。

## 重要安全守則



1. 請細閱使用手冊。
2. 請保管使用手冊。
3. 注意所有警告。
4. 請遵守所有指示。
5. 切勿在靠近水的地方使用揚聲器。
6. 只能用乾布清潔。

**警告：** 為避免火災或觸電的危險，請勿讓揚聲器遭受雨淋或受潮。

為避免觸電、火災等危險：

1. 將收音機遠離熱源，如散熱器、加熱記錄器、火爐或其他發熱的設備（包括放大鏡）。
2. 請勿阻塞收音機的通風口。
3. 收音機不得暴露在滴水或濺水的地方，切勿將花瓶等裝有液體的物件放置在本機上。
4. 請勿將重物放在收音機之上，請勿踏上收音機，重物可能會掉落，並造成本機的嚴重損害。
5. 請細閱收音機底部標籤上的電源輸入等安全資訊。
6. 收音機僅為所示的電源供應而設計。
7. 避免踩踏或擠壓電源線，尤其是在插頭、電源插座，及其他與收音機接駁的地方。
8. 拔除收音機時，切勿拉扯電源線。請抓緊插頭，並從電源插座直線拔出。
9. 請即時修理或更換已磨損或損壞的電源線。切勿使用在線身、插頭或連接器端出現裂紋或磨損的電源線。
10. 為防止火災或觸電的危險，使用此插頭時，切勿使用延長線或其它電源插座，除非插頭的接頭可以完全插入，讓其不會外露。
11. 為防止火災或觸電的危險，請勿讓收音機遭受雨淋或受潮。

12. 在下雨行雷天，或長期不使用收音機時，應拔掉收音機電源以作額外保護。這可防止收音機因閃電和電源爆衝而損壞。
13. 切勿試圖自行進行維修。打開或拆卸機殼時，會有觸電或其它危險。所有維修工作必須由合資格的技術人員進行。
14. 為保障安全及避免不必要的能源消耗，當長時間無人看守時，例如深夜、假期或外出時，切勿讓收音機持續開啓。將其關閉並從電源插座拔下電源插頭。
15. 電池只能於產品所示的電源供應下使用。切勿於溫度 0°C~40°C 以外的環境為電池充電。
16. 切勿將本產品或電池暴露在高溫下，包括陽光直射或火中。
17. 不正確更換電池，會有爆炸的危險。請更換相同或同類型的電池。
18. 請依從當地規例即時及妥善處理舊或損壞的電池。不要焚燒。

# 目錄

重要安全守則 .....	2
目錄.....	3
開始使用 .....	4
機身頂部 .....	5
機身正面 .....	5
機身背面 .....	6
機身底部 .....	6
安裝電池 .....	6
<b>DAB 模式</b> .....	7
顯示屏 .....	7
電台列表 .....	7
輔助服務 .....	7
完整掃描 .....	7
<b>FM 模式</b> .....	8
選擇 FM 模式 .....	8
顯示屏 .....	8
掃描設定 .....	8
音訊設定 .....	8
<b>藍牙模式</b> .....	8
顯示屏 .....	8
<b>NFC（近場通訊）</b> .....	9
<b>Aux in 模式</b> .....	9
顯示屏 .....	9
<b>一般操作</b> .....	9
鬧鐘設定 .....	9
等化器設定 .....	10
時間設定 .....	10
背光設定 .....	10
語言設定 .....	10
恢復原廠設定 .....	10
軟件更新 .....	10
軟件版本 .....	10
<b>規格</b> .....	11
<b>保養</b> .....	12

## 開始使用

從外箱小心取出收音機。你亦可以留下包裝以備將來使用。

### 產品內容

- 收音機本體
- 使用手冊
- AC 電源線
- 充電池
- 歡迎信
- 附使用手冊的 USB 記憶鑰匙架

### 放置收音機

請將收音機放於平穩、不受震動的表面。

### 避免放在以下地方：

- 收音機會直接暴露在陽光下的地方。
- 收音機會接近散熱源的地方。
- 濕度高及通風不良的地方。
- 多灰塵的地方。
- 潮濕、有滴水或濺水弄濕收音機的地方。

### 調整天線

延長天線，以確保DAB和FM收音機模式能接收最佳的頻率。為達到最佳的接收效果，可能需要調整收音機和/或天線的位置。

### 使用耳機

耳機需要配備直徑3.5毫米的立體聲插頭。耳機插孔位於機身正面。此收音機並不提供耳機。

連接耳機前，請先降低音量。慢慢提高提耳機音量，直至達到理想的音量為止。

**警告：**長期收聽高音量的音樂，可導致聽力受損。當使用耳機，尤其是長時間使用時，避免以過高的音量收聽。

### 開/關收音機



1. 將電源線連接到機身背面的 **AC IN** 插孔。然後，將電源線的插頭插入電源插座。
2. 打開機蓋，開啟收音機。
3. 蓋上機蓋，關閉收音機。

收音機附有一枚充電池。收音機連接到電源插座時，電池會自動充電，並在充電完畢後自動停止充電。

**註：**使用收音機前，請先為電池充電12小時。





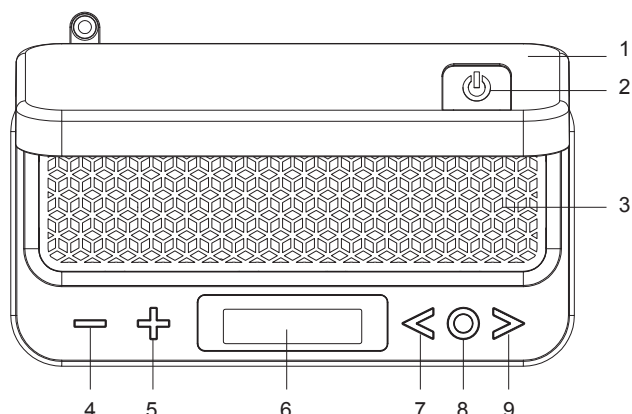

收音機如沒有連接到電源插座，就會使用電池供電運作。

### 音量控制

確保沒有進入選單設定後，按  或  按鈕調節收音機音量。

## 機身頂部



1. 機蓋
2.  開關感應器  
打開機蓋，開啟收音機。  
蓋上機蓋，關閉收音機。
3. 揚聲器
4.  按鈕  
按下可減少音量。
5.  按鈕  
按下可增加音量。
6. 顯示屏
7.  按鈕  
按下可瀏覽上上一個選項。  
在藍牙模式按下此按鈕，可跳至上一首曲目。
8.  按鈕  
按下可切換至 DAB、FM、藍牙或 AUX in 模式。  
長按可顯示選單。  
在選單設定中按下此按鈕，可確認所選項目。
9.  按鈕  
按下可瀏覽下一個選項。  
在藍牙模式按下此按鈕，可跳至下一首曲目。

## 機身正面

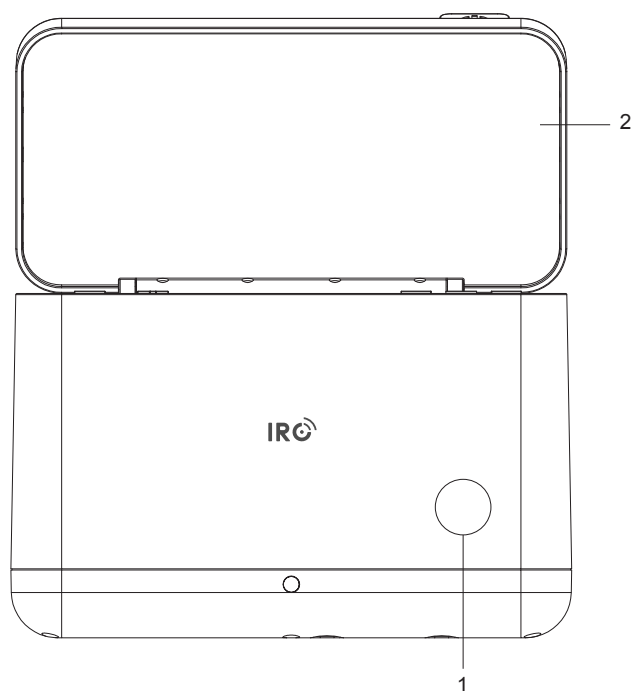

1. NFC 晶片
2. 機蓋

## 機身背面

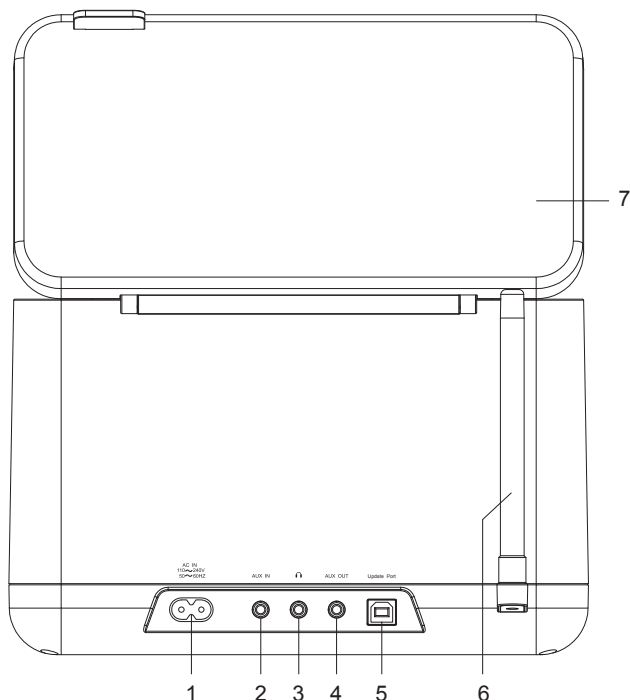

1. **AC IN** 插孔
2. **AUX IN** 插孔
3. **耳機** 插孔
4. **AUX OUT** 插孔  
連接音源線。讓收音機將音樂串流至外部揚聲器，此時你可直接操作音訊裝置的播放功能
5. **更新連接埠連接埠**  
只可由維修專業人員專業使用！
6. **DAB/FM** 天線
7. 機蓋

## 機身底部

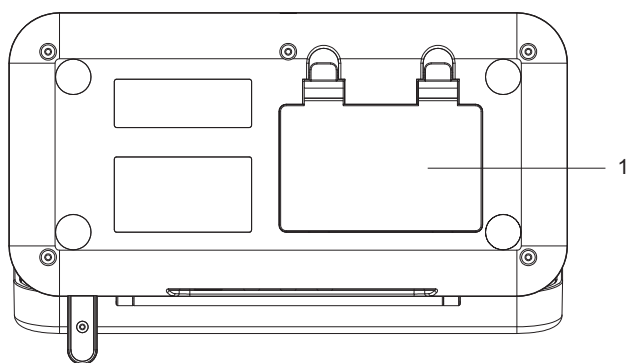

1. 充電池盒

## 安裝電池

1. 輕按拉出盒蓋，打開電池盒。

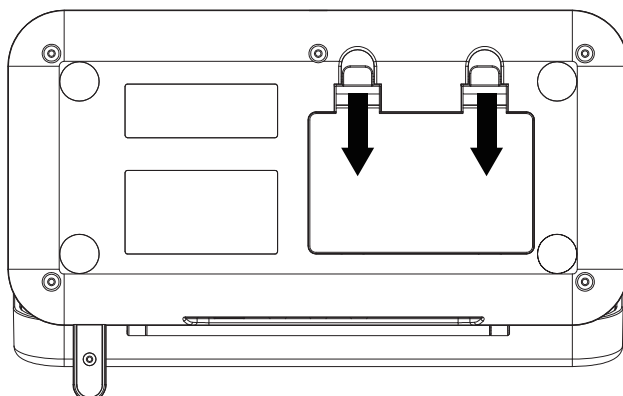

2. 安裝附送的電池。請確保電線已經穩固地連接內部插孔。

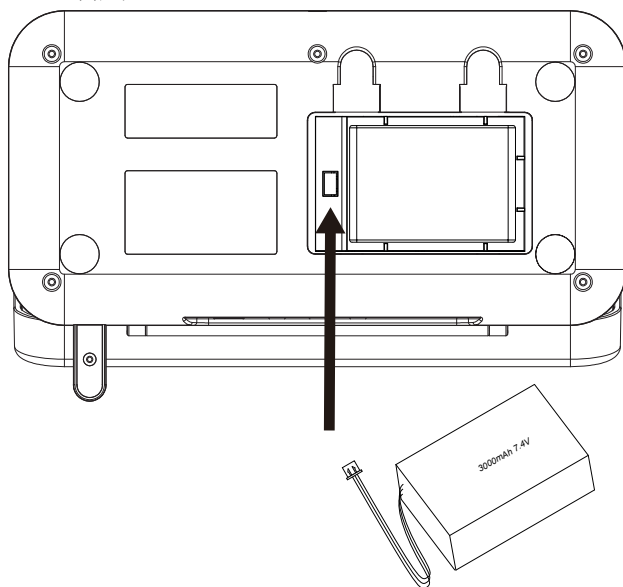

3. 關閉電池盒蓋。

### 註：

- 第一次使用時，請替電池充電 12 小時。
- 請更換相同類型的電池。如需要更換電池，請諮詢你的零售商。

## DAB 模式

收音機會在啓動時自動搜尋，並儲存所有可接收的電台。你需要額外進行完整掃描，確保已接收並儲存所有電台。購買數碼收音機後，建議每隔幾個月重新掃描一次，以接收可能已啟播的最新 DAB/DAB+ 電台。







1. 初次使用時，收音機會進行完整掃描，並將電台列表儲存在記憶體中。
2. 掃描完成後，DAB/DAB+ 電台將以字母及數字順序顯示。之後，收音機會選擇列表中的第一個電台播放。

### 註：

- DAB/DAB+ 電台將以字母及數字順序顯示及儲存。
- 如找不到任何 DAB/DAB+ 訊號，就可能需要調整收音機位置。

## 顯示屏

此功能可讓你選擇顯示屏上顯示的電台資訊。

1. 長按  按鈕，然後按  或  按鈕來選擇 **Display**，並按  按鈕確認。
2. 按  或  按鈕滑動畫面來瀏覽文字、訊號強度、節目類型、訊號群、頻率、訊號質素、位元率及編碼、格式、時間和日期，然後按  按鈕確認選項。

### 顯示訊號強度

選擇訊號強度後，顯示屏會出現訊號列，顯示訊號強度。

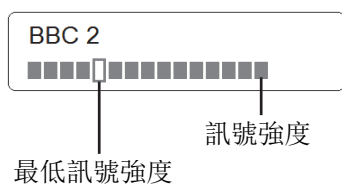









訊號列上的指標代表可接受的最低訊號強度。

### 註：

電台的訊號強度若處於於最低訊號強度以下，則未必能播放穩定的音訊。

## 電台列表

此功能讓你能夠在可接收的電台列表中選擇電台。

1. 長按  按鈕，然後按  或  按鈕來選擇 **Station list**，並按  按鈕確認。
2. 也可以在節目播放期間，按  或  按鈕顯示電台列表。
3. 按  或  按鈕瀏覽電台列表，然後按  按鈕確認。所選電台將會播放。

## 輔助服務

電台名稱後面如有「>>」符號，代表該電台有提供輔助服務。輔助服務包括與該電台相關的額外服務。例如體育電台可能會加入額外評述。輔助服務會在電台列表中，直接插入該電台的後面（電台名稱前面會有「<<」符號）。

要選擇輔助服務，按  或  按鈕，直至找到想要的輔助服務，然後按  按鈕選擇。

輔助服務結束後，收音機會自動切換回該電台。

## 完整掃描





此功能可讓收音機掃描所有能接收的電台。

長按  按鈕，然後按  或  按鈕來選擇 **Full scan**，按  按鈕確認。









## FM 模式

### 選擇 FM 模式

1. 連續按  鈕，以選擇 FM 模式。
2. 初次使用時，收音機的 FM 頻率範圍將設於 (87.50MHz) 的開頭。或者，收音機會播放你上次收聽的 FM 電台。
3. 要手動更改 FM 頻率，請確保沒有進入其他指令/系統設定下，按  或  按鈕，以每次 0.05MHz 調節頻率。
4. 要進行自動掃描，請在顯示 FM 頻率時，長按  或  按鈕向前或向後搜尋。







### 顯示屏

此功能可讓你選擇顯示屏上顯示的電台資訊。

1. 長按  按鈕，然後按  或  按鈕來選擇 **Display**，並按  按鈕確認。
2. 按  或  按鈕來瀏覽電台的文字、節目類型、節目服務、音訊資料、時間和日期。







### 掃描設定

在默認情況下，FM 掃描會在每個可接收的電台停下。這可能會導致訊號弱的電台出現不佳的訊號訊噪比（出現嘶嘶聲）。

1. 要設定掃描只在訊號強度良好的電台停下，長按  按鈕，然後按  或  按鈕選擇 **Scan setting**，按  確認。
2. 按  或  按鈕以瀏覽「Strong stations only」，然後按  按鈕確認。







### 音訊設定

在默認情況下，所有立體聲電台會以立體聲播放。訊號弱的電台可能會出現不佳的訊號訊噪比（出現嘶嘶聲）。

1. 要以單聲道播放訊號弱的電台，長按  按鈕，然後按  或  按鈕來選擇 **Audio setting**，按  按鈕確認。
2. 按  或  按鈕以瀏覽「Forced mono」，然後按  按鈕確認。



## 藍牙模式

配合藍牙裝置在收音機聽音樂：

1. 連續按  鈕，選擇藍牙模式。
2. 顯示屏將顯示「Discoverable」。
3. 開啓藍牙裝置，然後選擇搜尋模式。
4. 藍牙裝置會顯示「The Box-IRC」。
5. 選擇「The Box-IRC」，如有必要，輸入密碼「0000」。
6. 當連接成功時，顯示屏會顯示「Device connected」。
7. 要中斷藍牙連接，長按  按鈕，然後按  或  按鈕來選擇 **Disconnect**，按  按鈕確認。
8. 要播放音樂，按  按鈕可跳至上一首曲目；按  按鈕，可跳至下一首曲目。

### 顯示屏

此功能可讓你選擇顯示屏上顯示的音樂信息。

1. 長按  按鈕，然後按  或  按鈕來選擇 **Display**，並按  按鈕確認。
2. 按  或  按鈕，以瀏覽時間和日期。



## NFC（近場通訊）

NFC 可讓你輕鬆使用及連接藍牙裝置。

1. 連續按  鈕，選擇藍牙模式。
2. 請確保流動裝置的 NFC 已經「開啓」。
3. 將流動裝置拿至距離 NFC 晶片 2 厘米的地方，讓流動裝置和收音機進行自動連接。
4. 接著流動裝置會自動開啟藍牙，並與收音機連接。並不需要額外設定。







## Aux in 模式

在 Aux in 模式，可以輕鬆快速地連接至 MP3 播放器或其他外部音源。

1. 在連接電源插座前，先將 3.5 毫米音源線（本產品並不提供）插入 **AUX IN** 插孔，連接外部音訊裝置。
2. 將電源線連接到電源插座，按  按鈕開啓收音機。
3. 連續按  鈕，選擇 **Auxiliary Input** 模式。
4. 在 Aux in 模式，你可以直接操作音訊裝置的播放功能。
5. 為得到最佳的音量效果，建議也調整音訊設備的輸出音量。

## 顯示屏

此功能可讓你選擇顯示屏上顯示的音樂信息。

1. 長按  按鈕，然後按  或  按鈕來選擇 **Display**，並按  按鈕確認。
2. 按  或  按鈕，以瀏覽時間和日期。

## 一般操作

### 鬧鐘設定

設定鬧鐘前，請先設定時間。











1. 長按  按鈕，然後按  或  按鈕來選擇鬧鐘，按  按鈕確認。
2. 顯示屏會顯示 **[Alarm Setup]**，按  按鈕確認。
3. 按  或  按鈕選擇選項，然後按  按鈕確認設定。

鬧鐘狀態:	On 或 Off
鬧鐘時間:	準時於: 00:00（手動設定時間）
鬧鐘持續時間:	15/30/45/60/90 分鐘
上次收聽:	只在選擇 DAB 或 FM 音源時有效
鬧鐘頻度:	每天、單次、週末或平日
鬧鐘音量:	按  或  按鈕設定鬧鐘音量





4. 當鬧鐘設定成功時，顯示屏會顯示「Alarm Saved」。
5. 鬧鐘響起時，按  按鈕關閉鬧鐘。
6. 要取消鬧鐘，請參閱步驟 1-3，將鬧鐘狀態設定為「Off」。

## 等化器設定

此功能使你可以設定聲音的等化分佈。等化器設定會改變收音機聲音的音調。

1. 長按  按鈕，然後按  或  按鈕來選擇 **Equaliser**，按  按鈕確認。
2. 按  或  按鈕以瀏覽高音和低音，然後按  按鈕確認。
3. 按  或  按鈕設定高音和低音程度，然後按  按鈕確認。

## 時間設定







1. 長按  按鈕，然後按  或  按鈕來選擇 **Time**，按  按鈕閱覽以下選項：

設定時間/日期：	手動設定時間和日期
自動更新：	「Update from Any」、 「Update from DAB」、 「Update from FM」或 「No update」
設定 12/24 小時格式：	「Set 24 hour」或「Set 12 hour」
設定日期格式：	「DD-MM-YYYY」或 「MM-DD-YYYY」

2. 然後根據你的個人喜好設定時間。







## 背光設定

此功能讓你可以更改背光。

1. 長按  按鈕，然後按  或  按鈕來選擇 **Backlight**，按  按鈕確認。
2. 按  或  按鈕瀏覽「High」、「Medium」和「Low」，然後按  按鈕確認。







## 語言設定

此功能讓你可以更改選單名稱顯示的語言。

1. 長按  按鈕，然後按  或  按鈕來選擇 **Language**，按  按鈕確認。
2. 按  或  按鈕瀏覽，然後按  按鈕選擇語言。

## 恢復原廠設定

恢復原廠設定會將所有用戶設定重設為默認值，所以時間/日期、鬧鐘設定和預設都會遺失。





1. 長按  按鈕，然後按  或  按鈕來選擇 **Factory Reset**，按  按鈕確認。
2. 按  或  按鈕選擇 **Yes**，然後按  按鈕確認。

## 軟件更新

只可由維修專業人員使用！

如不小心選擇了 **Software Upgrade**，請選擇 **No**，退出這個選項。

## 軟件版本

長按  按鈕，然後按  或  按鈕來選擇 **SW version**，按  按鈕確認。軟件版本將顯示於顯示屏上。

## 規格

項目	規格
產品:	配備藍牙及 NFC 技術的 DAB/DAB+ 及 FM 數碼收音機
頻率範圍:	FM:87.5-108MHz DAB/DAB+:174.928 – 239.200MHz
電源供應:	AC 電源輸入: 110-240Vac, 50- 60Hz
電池要求:	3000mAh,7.4V
音訊輸出功 率:	5W rms x 2
功耗:	18W (最大)
尺寸 (寬 × 深 × 高):	244 毫米 × 154 毫米 × 170 毫米



產品上或手冊內的這個符號，代表你的電器和電子設備需要在其生命週期完結時，與生活垃圾分開處理。

在歐盟的回收將有分類收集系統。

欲了解更多資料，請聯繫你購買產品的地方當局或經銷商。

## 保養

IRC 北歐保養根據現行法例實行，當中包括正常使用產品時出現的製造上及物料上缺陷的保養。

保養範圍並不包括因操作不當、保養不善、外來力量、重擊、跌落或未經授權的操作直接或間接地引起的錯誤、損壞或磨損，以及連接到任何設備引起的故障，火災、短路等的損失。而有關缺陷和失效這些需經由一般產品測試來確定的個案，則需在合理時段內通知有關商店。產品隨後可以拿去維修。