

# THE TRANSISTOR

DAB/DAB+ und FM-Digitalradio mit Bluetooth- und NFC-Technologie

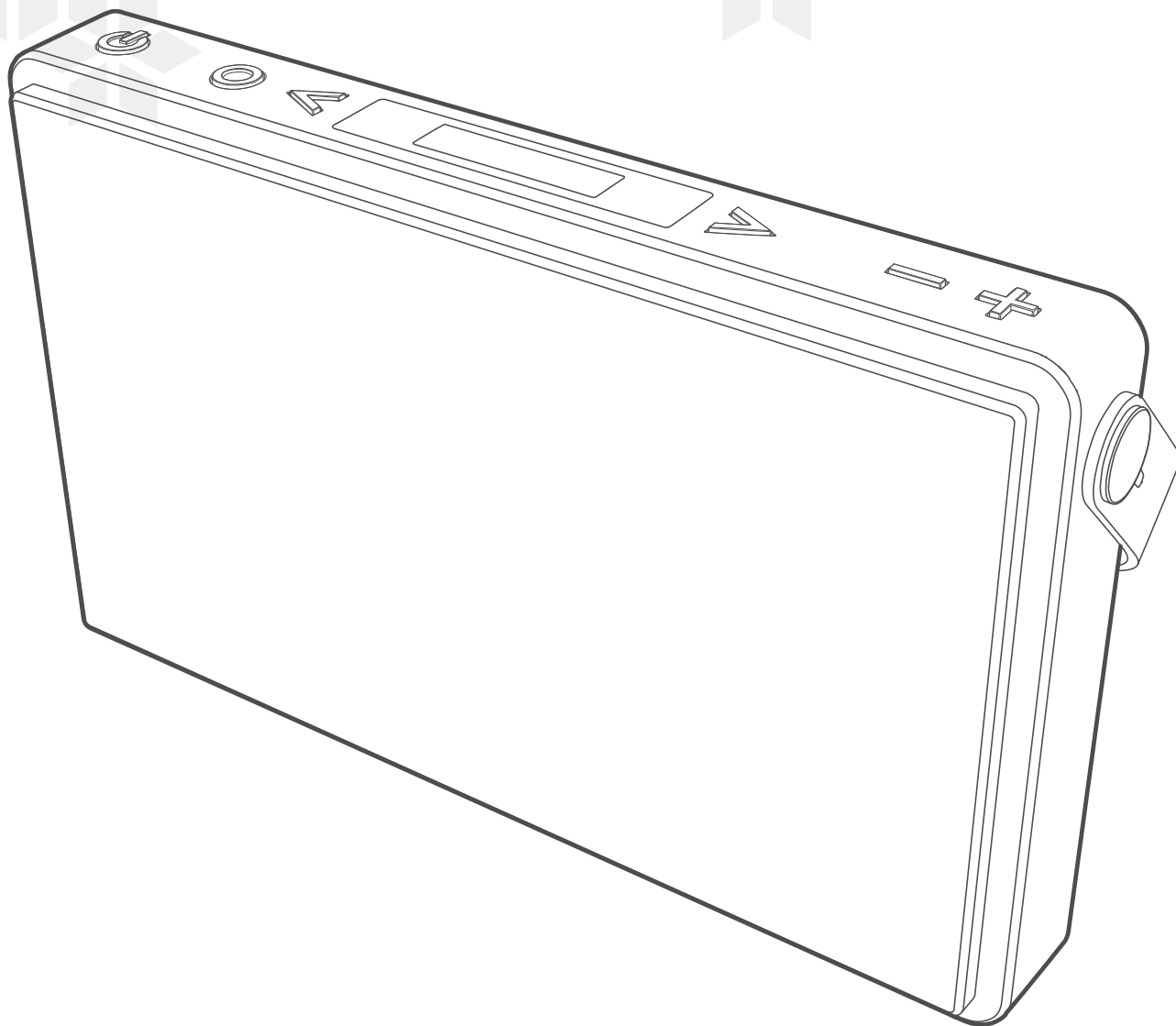

**Bedienungsanleitung**

**Lieber Kunde,**

vielen Dank für den Kauf eines IRC-Produkts. Wir freuen uns, dass Sie sich für eines unserer Produkte entschieden haben. Wir sind uns sicher, dass Sie ihr neues Produkt viele Jahre zu ihrer vollsten Zufriedenheit nutzen können.

IRC hat seinen Sitz in Dänemark, Skandinavien und ist weltweit für sein modernes minimalistisches Design bekannt. Seit dem Jahr 2001 produziert und entwickelt IRC digitale Audio-Produkte, die sich durch ihr attraktives Erscheinungsbild, ihre fortschrittliche Technologie und leichte Bedienung auszeichnen und von weltweit führenden Anbietern unterstützt werden.

IRC setzt sich für den Umweltschutz ein. Um Papierabfall zu vermeiden ist die Bedienungsanleitung des Produktes auf beigefügtem USB-Stick gespeichert. Wir hoffen, dass Ihnen der beigelegte Schlüsselanhänger ebenfalls gefällt.

Damit Sie stets die aktuellsten Informationen zu Software-Updates oder neue Funktionen Ihres Produktes erhalten, registrieren Sie bitte Ihr Produkt auf unserer Website [www.ircgo.com](http://www.ircgo.com). Wir kontaktieren Sie nur bei wichtigen Informationen zu Ihrem Produkt per E-Mail.

**Allen angemeldeten Benutzern bieten wir eine durchdesignte Fernbedienung für Ihr Gerät mit einem Preisnachlass von 30 % an. Sobald Sie angemeldet sind, lassen wir Ihnen Informationen zu dem Angebot zukommen.**

**Die Fernbedienung wird voraussichtlich im April/Mai 2015 auf den Markt kommen.**

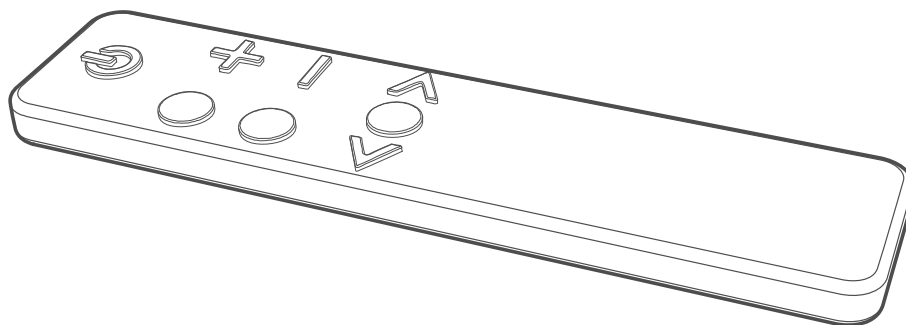

Sollten Sie Fragen oder Anregungen haben, nehmen Sie bitte mit uns Kontakt auf unter [info@ircgo.com](mailto:info@ircgo.com).

Alles Gute

**Ihr IRC-Team**

Sie können uns auf Social-Media-Plattformen Facebook [www.facebook.com/ircgo](http://www.facebook.com/ircgo) und Twitter [https://twitter.com/IRC\\_Nordic](https://twitter.com/IRC_Nordic) folgen.

## Wichtige Sicherheitshinweise

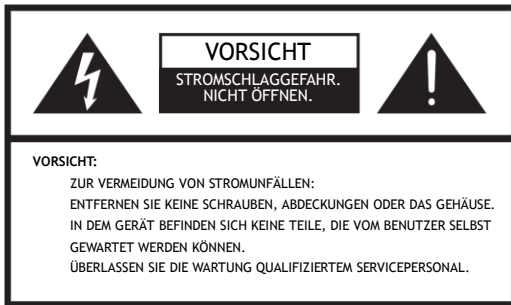

1. Lesen Sie die Bedienungsanleitung.
2. Bewahren Sie die Bedienungsanleitung auf.
3. Beachten Sie alle Warnhinweise.
4. Befolgen Sie alle Anweisungen.
5. Verwenden Sie den Lautsprecher nicht in der Nähe von Wasser.
6. Reinigen Sie das Gerät ausschließlich mit einem trockenen Tuch.

**WARNUNG: VERMEIDEN SIE DEN KONTAKT MIT REGEN ODER FEUCHTIGKEIT, UM BRANDGEFAHR ODER DAS RISIKO EINES ELEKTRISCHEN SCHLAGES ZU VERMEIDEN.**

Zur Vermeidung von Stromunfällen, Bränden, usw.:

1. Platzieren Sie das Gerät niemals in die Nähe einer Wärmequelle, wie Heizungen, Heizstrahlern, Öfen oder anderen Geräten (einschließlich Verstärkern), die Wärme erzeugen.
2. Blockieren Sie nicht die Belüftungsöffnungen des Geräts.
3. Das Gerät sollte nicht mit Wassertropfen und Wasserspritzern in Berührung kommen. Platzieren Sie mit Wasser gefüllte Behältnisse, wie Vasen, nicht auf dem Gerät.
4. Platzieren Sie keine schweren Gegenstände auf das Gerät. Diese könnten hinunterfallen und das Gerät beschädigen. Treten Sie nicht auf das Gerät.
5. Bitte lesen Sie die an der Rückseite des Geräts angebrachten Hinweise zur Leistungsaufnahme und weitere Sicherheitsinformationen.
6. Verwenden Sie dieses Gerät ausschließlich mit dem mitgelieferten Netzteil.
7. Achten Sie darauf, dass niemand auf das Netzkabel tritt oder dieses quetscht, insbesondere in der Nähe der Stecker, der Steckdosen und dort, wo das Kabel das Gerät verlässt.

8. Ziehen Sie den Netzstecker niemals am Netzkabel aus der Steckdose. Ziehen Sie das Netzkabel ab, indem Sie den Stecker fest anfassen und ihn dann herausziehen.
9. Reparieren oder ersetzen Sie unverzüglich alle beschädigten oder ausgefranst Netzkabel. Verwenden Sie das Netzkabel nicht, wenn Sie Risse oder Abrieb am Kabel oder dem Stecker feststellen.
10. Zur Vermeidung von Brand- oder Stromschlaggefahr benutzen Sie dieses Geräte bitte nicht mit Verlängerungskabeln oder Steckdosen, bei denen der Stecker nicht vollständig eingeführt werden kann.
11. Um Feuer und Stromschlägen vorzubeugen, vermeiden Sie es das Gerät Regen oder Feuchtigkeit auszusetzen.
12. Ziehen Sie bei Regen und Gewitter für zusätzlichen Schutz den Netzstecker. Trennen Sie das Gerät ebenfalls vom Stromnetz, wenn Sie es über einen längeren Zeitraum nicht benutzen. Dadurch gewährleisten Sie zusätzlichen Schutz im Falle von Gewittern und Stromschwankungen.
13. Führen Sie keine Servicearbeiten selbst durch. Nach Entfernen des Gehäuses bzw. Öffnen der Schaltschranktüre sind Teile der Geräte zugänglich, die unter gefährlicher Spannung stehen können. Wartungsarbeiten sollten ausschließlich von qualifizierten Technikern durchgeführt werden.
14. Lassen Sie im Interesse der Sicherheit und aus Gründen der Energieersparnis das Gerät niemals über einen längeren Zeitraum unbeaufsichtigt angeschaltet, z. B. über Nacht, während Sie im Urlaub sind oder das Haus verlassen haben. Schalten Sie das Gerät aus und ziehen Sie den Netzstecker.
15. Die Batterie darf nur mit dem Produkt und dem damit gelieferten Netzteil verwendet werden. Laden Sie die Batterie nicht bei Temperaturen unter 0°C und über 40°C.
16. Das Gerät oder die Batterie dürfen auf keinen Fall übermäßiger Hitze, einschließlich Sonnenlicht oder Feuer ausgesetzt werden.
17. Fehler beim Batteriewechsel können zu einer Explosionsgefahr führen. Achten Sie darauf, dass Sie ausschließlich die gleiche oder eine gleichwertige Batterieart verwenden.
18. Bitte entsorgen Sie eine leere oder beschädigte Batterie unverzüglich unter Beachtung der örtlichen Bestimmungen. Verbrennen Sie sie nicht.



# Inhalt

- Wichtige Sicherheitshinweise .....2**
- Inhalt.....3**
- Erste Schritte .....4**
- Draufsicht.....5**
- Frontansicht.....5**
- Rückansicht .....5**
- Einlegen des Akkus.....6**
- DAB-Modus .....7**
  - Display .....7
  - Senderliste .....7
  - Zusatzdienst.....7
  - Vollständiger Sendersuchlauf.....7
- FM-Modus .....8**
  - FM-Modus wählen.....8
  - Display .....8
  - Scan-Einstellungen .....8
  - Audioeinstellungen.....8
- Bluetooth-Modus.....8**
  - Display .....8
- NFC (Nahbereichskommunikation).....9**
- AUX-Eingang .....9**
  - Display .....9
- Allgemeine Informationen zum Betrieb .....9**
  - Weckruf einstellen .....9
  - Equalizer einstellen .....10
  - Uhrzeit einstellen.....10
  - Hintergrundbeleuchtung einstellen.....10
  - Spracheinstellungen.....10
  - Rückstellung.....10
  - Aktualisierung der Software .....10
  - Software-Version.....10
- Technische Daten .....11**
- Garantie.....12**

## Erste Schritte

Nehmen Sie Ihr Radio vorsichtig aus der Verpackung. Bewahren Sie die Verpackung zur weiteren Nutzung auf.

### Was Sie im Verpackungsinnen finden

- Hauptgerät
- Bedienungsanleitung
- Netzteil
- Akku (bereits im Gerät eingesetzt)
- Willkommensnachricht
- USB-Schlüsselanhänger mit Bedienungsanleitungen

### Das Aufstellen Ihres Radios

Stellen Sie Ihr Radio auf eine flache/stabile Oberfläche, so dass es keinen Vibrationen ausgesetzt ist.

### Vermeiden Sie die folgenden Plätze:

- Orte, an denen das Radio direktem Sonnenlicht ausgesetzt ist.
- Orte, an denen das Radio in der Nähe von Hitzequellen steht.
- Orte mit hoher Feuchtigkeit und schlechter Belüftung.
- Staubige Plätze.
- Feuchte Plätze oder Orte, wo die Möglichkeit besteht, dass Wasser auf das Gerät tropft oder spritzt.

### Ausrichten der Antenne

Ziehen Sie die Antenne aus, um sicherzustellen, dass Sie den bestmöglichen Empfang sowohl im DAB/DAB+ als auch im FM-Radiomodus haben. Möglicherweise müssen Sie die Position des Radios/der Antenne ändern, um das bestmögliche Signal zu empfangen.

### Die Benutzung von Kopfhörern

Die Kopfhörer, die Sie verwenden wollen, müssen über einen 3,5 mm Stereoklinkenstecker verfügen. Der **Kopfhöreranschluss** befindet sich an der

Rückseite des Gerätes. Kopfhörer sind im Lieferumfang des Radios nicht inbegriffen.

Reduzieren Sie die Lautstärke, bevor Sie die Kopfhörer anschließen. Setzen Sie die Kopfhörer auf und erhöhen Sie die Lautstärke langsam bis die gewünschte Lautstärke erreicht wurde.



**Vorsicht:** dauerhaft laute Musik kann zu Gehörschäden führen. Verzichten Sie deshalb besser auf extreme Lautstärken wenn Sie Kopfhörer benutzen, insbesondere über einen längeren Zeitraum hinweg.

### Gerät ein-/ausschalten



Schließen Sie das Netzkabel am **AC IN** an der Rückseite des Geräts an. Stecken Sie dann den Netzstecker in die Steckdose. Drücken Sie die Taste , um das Gerät ein- oder in den Standby-Modus zu schalten. Ziehen Sie den Netzstecker, um das Gerät vollständig auszuschalten.

Ihr Radio ist mit einem eingebauten Akku ausgestattet. Sobald Sie Ihr Radio an die Stromversorgung angeschlossen haben, wird der Akku automatisch aufgeladen. Wenn der Akku voll aufgeladen ist wird der Ladevorgang automatisch gestoppt.

**Hinweis: Laden Sie den Akku mindestens 12 Stunden lang, bevor Sie das Radio benutzen.**



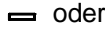

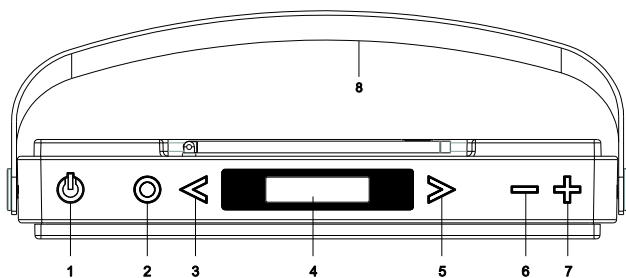

Wenn das Radio nicht an die Stromversorgung angeschlossen ist, läuft es im Batteriebetrieb. Halten Sie die Taste  für 3 Sekunden gedrückt, um das Gerät einzuschalten. Drücken Sie die Taste  erneut, um das Gerät auszuschalten.

### Regelung der Lautstärke

Regeln Sie die Lautstärke mit den Tasten  oder . Vergewissern Sie sich, dass keine Menüeinstellung vorgenommen werden.

## Draufsicht



1.  Taste  
Drücken Sie diese Taste, um das Gerät im Netzbetrieb ein- oder in den Standby-Modus zu schalten.  
Während das Gerät Batterie-versorgt ist, halten Sie die Taste für 3 Sekunden gedrückt, um das Gerät einzuschalten, dann drücken Sie die Taste, um das Gerät auszuschalten.
2.  Taste  
Drücken Sie dieses Taste um zwischen den Betriebsarten DAB, FM, Bluetooth und Aux zu wählen.  
Halten Sie diese Taste gedrückt, um sich das Menü anzeigen zu lassen.  
Drücken Sie diese Taste, um in den Menüeinstellungen Ihre Wahl zu bestätigen.
3.  Taste  
Drücken Sie diese Taste, um eine der vorherigen Optionen zu wählen.  
Drücken Sie diese Taste, um den vorherigen Titel im Bluetooth-Modus zu überspringen.
4. Display
5.  Taste  
Drücken Sie dieses Taste, um sich die nächste Option anzeigen zu lassen.  
Drücken Sie diese Taste, um den nächsten Titel im Bluetooth-Modus zu überspringen.
6.  Taste  
Drücken Sie diese Taste, um die Lautstärke zu reduzieren.
7.  Taste  
Drücken Sie diese Taste, um die Lautstärke zu erhöhen.
8. Griff

## Frontansicht

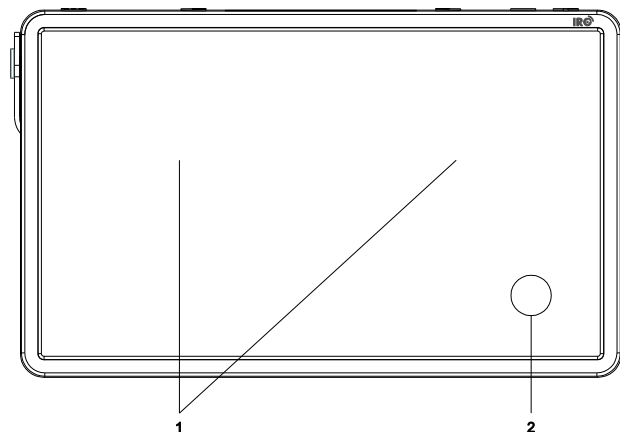

1. Lautsprecher
2. NFC-Chip

## Rückansicht

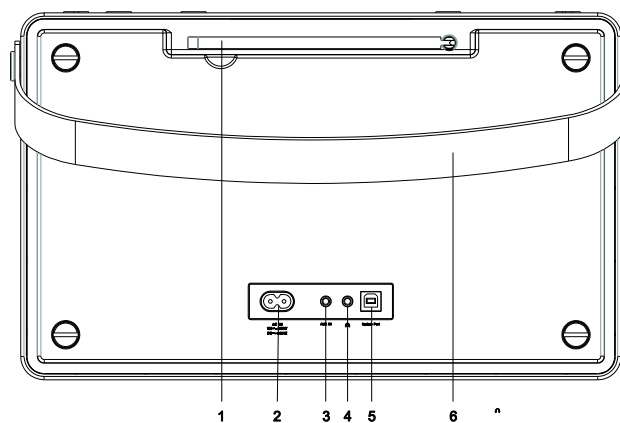

1. DAB/FM-Antenne
2. **AC IN**-Buchse
3. **AUX IN**-Buchse
4.  **Kopfhörer**-Buchse
5. **Update Port**  
Dies dient ausschließlich der Nutzung durch Wartungsfachpersonal!
6. Griff

## Einlegen des Akkus

1. Drücken Sie die Kanten des Lautsprechergitters hoch, um es vom Gerät abzunehmen.

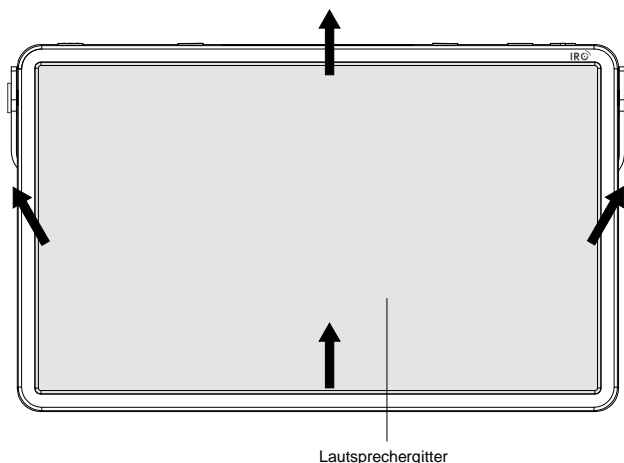

2. Schrauben Sie die beiden Schrauben (A und B) vom Batteriefach ab und nehmen Sie die Befestigungsplatte ab.

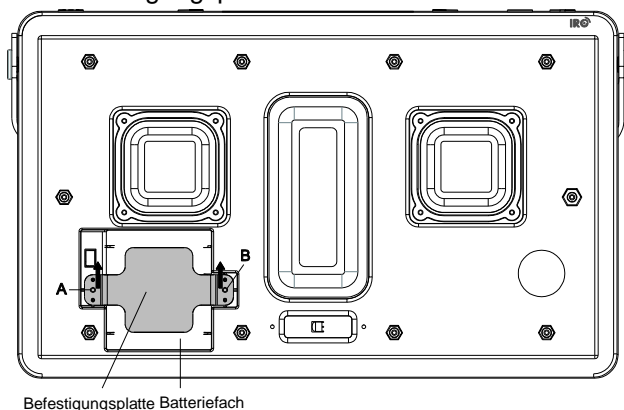

3. Legen Sie den mitgelieferten Akku ein. Stellen Sie sicher, dass das Kabel fest mit der internen Buchse verbunden ist.

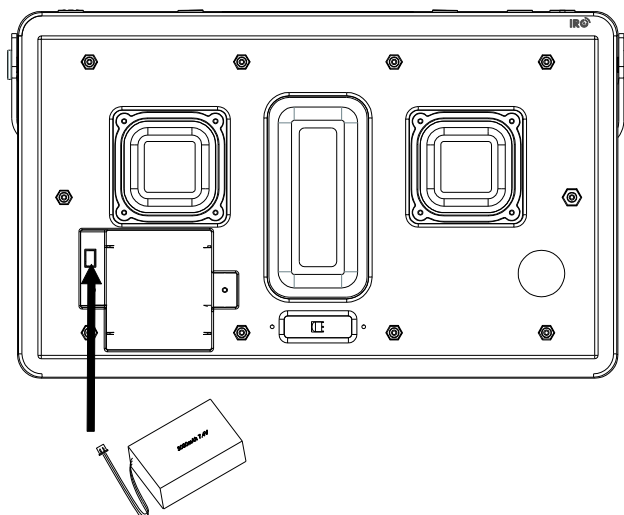

4. Setzen Sie die Befestigungsplatte und die beiden Schrauben (A und B) im Batteriefach zurück.

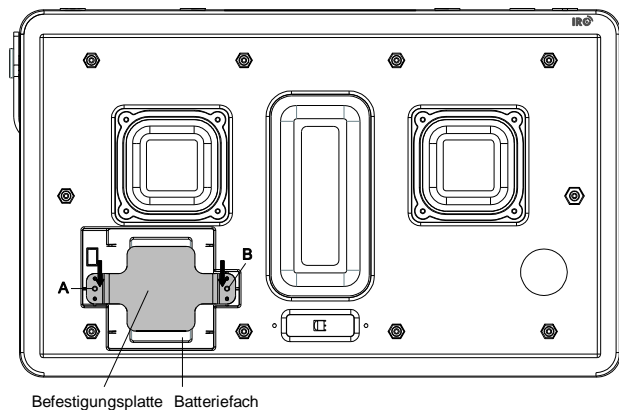

5. Setzen Sie das Lautsprechergitter auf das Gerät auf und drücken Sie die Kanten an.

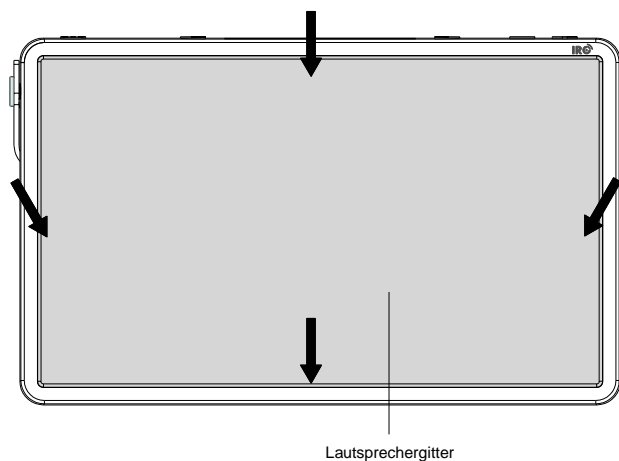

### Hinweis:

- Vor Erstgebrauch laden Sie die Batterie für 12 Stunden auf.
- Tauschen Sie den Akku nur gegen einen gleichwertigen Typ aus. Bitte wenden Sie sich an Ihren Fachhändler, wenn Sie einen neuen Akku benötigen.

## DAB-Modus

Wenn Sie das Radio einschalten wird es automatisch alle verfügbaren Radiostationen suchen und speichern. Sie sollten außerdem einen vollständigen Sendersuchlauf durchführen, um sicherzustellen, dass alle Radiostationen gefunden und gespeichert wurden. Wir empfehlen Ihnen darüber hinaus, alle paar Monate einen neuen Sendersuchlauf durchzuführen, um neue DAB/DAB+-Stationen zu speichern, die erst nach dem Kauf Ihres DAB-Radio ausgestrahlt wurden.







1. Bei der erstmaligen Anwendung führt Ihr Radio einen vollständigen Sendersuchlauf durch und speichert eine Senderliste.
2. Nach dem vollständigen Suchlauf werden die DAB/DAB+ Stationen in alphabetischer Reihenfolge angezeigt. Der erste Sender der Liste wird gewählt.

### Hinweis:

- DAB/DAB+ Sender werden in alphanumerischer Reihenfolge gespeichert und angezeigt.
- Wird kein DAB/DAB+ Signal gefunden, so platzieren Sie das Radio bitte um.

## Display

Mit dieser Funktion können Sie die Senderinformationen wählen, die auf dem Display dargestellt werden.

1. Halten Sie die Taste  gedrückt und drücken Sie dann die Tasten  oder , um **Display** zu wählen. Drücken Sie die Taste , um Ihre Wahl zu bestätigen.
2. Drücken Sie die Tasten  oder , um zwischen Lauftext, Signalstärke, Programmart, Ensemble, Frequenz, Signalqualität, Bitrate und Codec, Format, Zeit und Datum zu wählen. Drücken Sie dann die Taste , um Ihre Wahl zu bestätigen.

### Signalstärke anzeigen

Wenn Sie Signalstärke gewählt haben, wird auf dem Display ein Balken mit der Signalstärke des aktuellen Senders angezeigt.

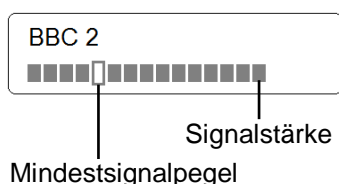









Die Anzeige auf dem Signalbalken weist auf die Signalstärke hin, die mindestens vorhanden sein muss.

### Hinweis:

*Radiostationen, deren Signal unter diesem Minimum liegt, senden kein dauerhaftes Audiosignal aus.*



## Senderliste

Mit dieser Funktion können Sie einen Sender aus der verfügbaren Senderliste wählen.

1. Halten Sie die Taste  gedrückt und drücken Sie dann die Tasten  oder , um **Station list** zu wählen. Drücken Sie die Taste , um Ihre Wahl zu bestätigen.
2. Drücken Sie alternativ dazu während ein Programm wiedergegeben wird die Tasten  oder , um sich die Senderliste anzeigen zu lassen.
3. Drücken Sie die Tasten  oder , um die Senderliste zu durchblättern. Drücken Sie die Taste , um Ihre Wahl zu bestätigen. Der gewählte Sender wird wiedergegeben.

## Zusatzdienst





Wenn Ihnen nach dem Sendernamen das Symbol „>“ angezeigt wird, bedeutet das, dass für diesen Sender ein Zusatzdienst verfügbar ist. Diese Zusatzdienste sind Zusatzleistungen, die im Zusammenhang mit dem Primärsender stehen. z. B. ein Sportsender, der zusätzliche Kommentare hinzufügen möchte. Die Zusatzdienste werden direkt nach dem Primärsender in der Senderliste hinzugefügt (ein „<<“-Symbol wird vor dem Sendernamen angezeigt).

Um einen Zusatzdienst zu wählen, drücken Sie die Tasten  oder , bis Sie zu Ihrem gewünschten Zusatzdienst gelangen. Drücken Sie die Taste , um Ihre Wahl zu bestätigen.

Wenn der Zusatzdienst beendet wird, schaltet das Gerät automatisch wieder auf den Primärsender um.

## Vollständiger Sendersuchlauf





Mit dieser Funktion können Sie mit Ihrem Radio alle verfügbaren Sender suchen.

Halten Sie die Taste  gedrückt und drücken Sie die Tasten  oder , um **Full scan** zu wählen. Drücken Sie die Taste , um Ihre Wahl zu bestätigen.









## FM-Modus

### FM-Modus wählen

1. Drücken Sie die Taste  mehrmals, um den FM-Modus zu wählen.
2. Bei der ersten Benutzung beginnen Sie am Anfang des FM-Frequenzbereiches (87,50 MHz). Alternativ wird die letzte Radiostation, die Sie gehört haben abgespielt.
3. **Um manuell die FM-Frequenz zu ändern**, stellen Sie sicher, dass keine anderen Einstellung vorgenommen werden und drücken Sie die Tasten  oder , um die Frequenz in Schritten von 0,05 MHz zu ändern.
4. Halten Sie während der Anzeige der FM-Frequenz **für einen automatischen Suchlauf** die Tasten  oder  für eine Vorwärts- oder Rückwärtssuche gedrückt.







### Display

Mit dieser Funktion können Sie die Senderinformationen wählen, die auf dem Display dargestellt werden.

1. Halten Sie die Taste  gedrückt und drücken Sie dann die Tasten  oder , um **Display** zu wählen. Drücken Sie die Taste , um Ihre Wahl zu bestätigen.
2. Drücken Sie die Tasten  oder , um Radiotext, Programmart, Ps, Audioinformationen sowie Zeit und Datum zu durchblättern.







### Scan-Einstellungen

Standardmäßig stoppt der Sendersuchlauf bei jeder verfügbaren Radiostation. Bei Stationen mit schwachem Signal kann dies zu einem schlechten Signal-Rausch-Verhältnis führen.

1. Wenn Sie die Scan-Einstellung ändern möchten, so dass der Sendersuchlauf ausschließlich bei Radiostationen mit guter Signalstärke stoppt, halten Sie die Taste  gedrückt und drücken Sie dann die Tasten  oder , um **Scan setting** zu wählen. Drücken Sie die Taste , um Ihre Wahl zu bestätigen.
2. Drücken Sie die Tasten  oder , um „Strong stations only“ zu wählen. Drücken Sie die Taste , um Ihre Wahl zu bestätigen.

## Audioeinstellungen

Standardmäßig werden alle Stereo-Sender in Stereo wiedergegeben. Bei Stationen mit schwachem Signal kann dies zu einem schlechten Signal-Rausch-Verhältnis führen.

1. Um signalschwache Sender in Mono wiederzugeben, halten Sie die Taste  gedrückt und drücken Sie dann die Tasten  oder , um Audio setting zu wählen. Drücken Sie die Taste , um Ihre Wahl zu bestätigen.
2. Drücken Sie die Tasten  oder , um 'Forced mono' zu wählen. Drücken Sie die Taste , um Ihre Wahl zu bestätigen.







## Bluetooth-Modus

Führen Sie das Pairing für das Gerät mit einem Bluetooth-Gerät durch:

1. Drücken Sie wiederholt die Taste , um den **Bluetooth**-Modus zu wählen.
2. Auf dem Display wird „Discoverable“ angezeigt.
3. Schalten Sie Ihr Bluetooth-Gerät ein und wählen Sie den Suchmodus.
4. „The Transistor-IRC“ wird auf Ihrem Bluetooth-Gerät angezeigt.
5. Wählen Sie „The Transistor-IRC“ und geben Sie ggf. „0000“ als Passwort ein.
6. Auf dem Display wird 'Device connected' angezeigt, wenn die Verbindung erfolgreich hergestellt wurde.
7. Um eine bestehende Bluetooth-Verbindung zu trennen, halten Sie die Taste  gedrückt und drücken Sie dann die Tasten  oder , um **Disconnect** zu wählen. Drücken Sie die Taste , um Ihre Wahl zu bestätigen.
8. Drücken Sie für die Musikwiedergabe die Taste , um den vorherigen Titel abzuspielen und die Taste , um den nächsten Titel abzuspielen.

### Display

Mit dieser Funktion können Sie die Musikinformationen wählen, die auf dem Display dargestellt werden.

1. Halten Sie die Taste  gedrückt und drücken Sie dann die Tasten  oder , um **Display** zu wählen. Drücken Sie die Taste , um Ihre Wahl zu bestätigen.
2. Drücken Sie die Tasten  oder , um zwischen Zeit und Datum zu wechseln.



## NFC (Nahbereichskommunikation)

NFC ermöglicht Ihnen den schnellen und einfachen Verbindungsaufbau mit Bluetooth-Geräten.

1. Drücken Sie wiederholt die Taste , um den **Bluetooth**-Modus zu wählen.
2. Stellen Sie sicher, dass die NFC auf Ihrem mobilen Gerät eingeschaltet ist.
3. Halten Sie Ihr mobiles Gerät in einer Entfernung von 2 cm an Ihren NFC-Chip, damit sich Ihr Mobilgerät und das Radio automatisch verbinden.
4. Ihr Gerät schaltet dann automatisch das Bluetooth ein und führt das Pairing zwischen Ihrem Gerät und dem Radio durch. Es werden keine weiteren Einstellungen erforderlich.







## AUX-Eingang

In diesem Modus können Sie einen MP3-Player oder ein anderes externes Audiogerät anschließen.

1. Schließen Sie Ihr externes Audiogerät über ein 3,5 mm-Audiokabel (nicht mitgeliefert) am Eingang **AUX IN** auf der Geräterückseite an.
2. Verbinden Sie das Gerät mit der Netzsteckdose. Drücken Sie die Taste , um das Gerät einzuschalten.
3. Drücken Sie wiederholt die Taste , um den Modus **Auxiliary Input** zu wählen.
4. Im AUX-Modus steuern Sie Ihr Wiedergabegerät direkt.
5. Für beste Wiedergabe stellen Sie die Lautstärke auf dem externen Gerät und auf dem Radio ein.

## Display











Mit dieser Funktion können Sie die Musikinformationen wählen, die auf dem Display dargestellt werden.

1. Halten Sie die Taste  gedrückt und drücken Sie dann die Tasten  oder , um **Display** zu wählen. Drücken Sie die Taste , um Ihre Wahl zu bestätigen.
2. Drücken Sie die Tasten  oder , um zwischen Zeit und Datum zu wechseln.

## Allgemeine Informationen zum Betrieb

### Weckruf einstellen

Auf Ihrem Radio können zwei Weckalarne eingestellt werden. Um den Weckruf einzustellen müssen Sie zunächst die Uhrzeit stellen.

1. Halten Sie die Taste  gedrückt und drücken Sie dann die Tasten  oder , um Alarm zu wählen. Drücken Sie die Taste , um die Wahl zu bestätigen.
2. Drücken Sie die Tasten  oder , um **Alarm 1 Setup** oder **Alarm 2 Setup** zu wählen und drücken Sie anschließend die Taste , um Ihre Wahl zu bestätigen.
3. Drücken Sie die Tasten  oder , um die Optionen zu wählen und drücken Sie anschließend die Taste , um die Einstellung zu bestätigen.

<b>Alarmstatus:</b>	On oder Off
<b>Weckzeit:</b>	Eine Zeit: 00:00 (manuelle Zeiteinstellung)
<b>Dauer der Weckzeit:</b>	15/30/45/60/90 Minuten
<b>Quelle für den Weckruf:</b>	DAB, FM oder Summer
<b>Zuletzt gehört:</b>	nur verfügbar, wenn DAB- oder FM-Quelle gewählt wurde
<b>Weckintervall:</b>	Täglich, einmalig, Wochenende oder Wochentage
<b>Wecklautstärke:</b>	Drücken Sie die Tasten  oder  , um die Wecklautstärke zu regeln

4. Wenn auf dem Display „Alarm Saved“ angezeigt wird, wurde der Weckruf erfolgreich eingestellt.
5. Drücken Sie die Taste , um den Weckruf auszuschalten, wenn er ertönt.
6. Zum Löschen des Weckalarms siehe Schritte 1-3 zum Einstellen des Alarms auf „Off“.

### Hinweis:

*Der Wecker funktioniert nicht im Batteriebetrieb.*

### Equalizer einstellen

Mit dieser Funktion können Sie Einstellungen am Klangregler vornehmen. Die Equalizereinstellung ändert den Klang der Töne Ihres Radios.

1. Halten Sie die Taste gedrückt und drücken Sie dann die Tasten oder , um **Equalizer** zu wählen. Drücken Sie die Taste , um Ihre Wahl zu bestätigen.
2. Drücken Sie die Tasten oder , um zwischen Höhen und Bass zu wählen und drücken Sie dann die Taste , um Ihre Wahl zu bestätigen.
3. Drücken Sie die Taste oder , um Einstellungen an Höhen und Bass vorzunehmen und drücken Sie dann die Taste , um Ihre Wahl zu bestätigen.

### Uhrzeit einstellen

1. Halten Sie die Taste gedrückt und drücken Sie dann die Tasten oder , um **Time** zu wählen. Drücken Sie die Taste , um folgende Optionen zu sehen:

<b>Uhrzeit/Datum einstellen:</b>	Stellen Sie die Zeit und das Datum manuell ein
<b>Automatisches Update:</b>	„Update from Any“, „Update from DAB“, „Update from FM“ oder „No update“
<b>12/24-Stunden-Format wählen:</b>	„Set 24 hour“ oder „Set 12 hour“
<b>Datumsformat wählen:</b>	„TT-MM-YYYY“ oder „MM-TT-YYYY“

2. Stellen Sie dann die Zeit nach Ihren persönlichen Vorlieben ein.

### Hintergrundbeleuchtung einstellen

Mit dieser Funktion können Sie die Hintergrundbeleuchtung im eingeschalteten Zustand und im Standby-Modus ändern.

1. Halten Sie die Taste gedrückt und drücken Sie dann die Tasten oder , um

**Backlight** zu wählen. Drücken Sie die Taste , um Ihre Wahl zu bestätigen.

2. Drücken Sie die Taste oder , um zwischen „High“, „Medium“ und „Low“ zu wählen und drücken Sie dann die Taste , um Ihre Wahl zu bestätigen.

### Spracheinstellungen

Mit dieser Funktion können Sie die Sprache der Displayanzeige ändern.

1. Halten Sie die Taste gedrückt und drücken Sie dann die Tasten oder , um **Language** zu wählen. Drücken Sie die Taste , um Ihre Wahl zu bestätigen.
2. Drücken Sie die Tasten oder , um zwischen den verschiedenen Optionen zu wechseln und drücken Sie dann die Taste , um die gewünschte Sprache zu wählen.

### Rückstellung

Mit dem Zurückstellen auf die Werkseinstellungen werden alle benutzerdefinierten Einstellungen gelöscht, so dass Uhrzeit/Datum, Weckrufeinstellungen und andere Einstellungen gelöscht werden.

1. Halten Sie die Taste gedrückt und drücken Sie die Tasten oder , um **Factory Reset** zu wählen. Drücken Sie die Taste , um Ihre Wahl zu bestätigen.
2. Drücken Sie die Tasten oder , um **Yes** zu wählen und drücken Sie anschließend die Taste , um Ihre Wahl zu bestätigen.

### Aktualisierung der Software

Die Aktualisierung der Software ist dem Wartungsfachpersonal vorbehalten! Falls Sie das Menü **Software Upgrade** versehentlich öffnen, wählen Sie bitte **No**, um diesen Menüpunkt wieder zu verlassen.

### Software-Version

Halten Sie die Taste gedrückt und drücken Sie dann die Tasten oder , um **SW Version** zu wählen. Drücken Sie die Taste , um Ihre Wahl zu bestätigen. Die Software-Version wird auf dem Display angezeigt.

## Technische Daten

BAUTEILE	SPEZIFIKATIONEN
<b>Beschreibung:</b>	DAB/DAB+ und FM-Digitalradio mit Bluetooth- und NFC-Technologie
<b>Frequenzbereiche:</b>	UKW: 87,5 – 108 MHz DAB/DAB+: 174,928 – 239,200MHz
<b>Spannungsversorgung:</b>	AC-Eingang: 110-240 Vac, 50-60 Hz
<b>Anforderungen an die Batterie:</b>	3.000 mAh, 7,4 V
<b>Audio-Ausgangsleistung:</b>	7 W Effektivwert x 2
<b>Energieverbrauch:</b>	18 W (max.)
<b>Maße (B x T x H):</b>	360 mm x 320 mm x 60 mm



Dieses Symbol auf dem Produkt oder in der Bedienungsanleitung bedeutet, dass Ihr elektrisches und elektronisches Gerät am Ende seiner Lebensdauer getrennt von Haushaltsmüll entsorgt werden muss. In der EU gibt es gesonderte Recyclingsysteme.

Für weitere Informationen kontaktieren Sie bitte die lokalen Behörden oder den Händler, bei dem Sie das Produkt gekauft haben.

## Garantie

IRC Nordic bietet Ihnen im Rahmen des geltenden Rechts Gewährleistungsansprüche, die Herstellungs- und Materialfehler umfassen, welche trotz normaler Benutzung des Produkts auftreten.

Die Gewährleistung deckt keine Fehler, Schäden oder Abnutzung ab, die direkte oder indirekt Folge von Fehlbedienung, schlechter Wartung, Gewalteinwirkung, Schlägen oder Fallenlassen sowie unbefugter Bedienung, Fehlfunktionen aufgrund der Verbindung anderer Geräte, Schäden in Zusammenhang mit Feuer, Kurzschlüssen usw. sind. Mängelansprüche, die mittels einfachen Tests des Produktes festgestellt werden müssen, müssen innerhalb angemessener Frist gegenüber dem Händler, bei dem das Produkt gekauft wurde, geltend gemacht werden. Das Gerät kann anschließend zum Zwecke der Reparatur eingereicht werden.